



G.P.S.  
Construções



Residencial  
**Vivace**

# Manual do proprietário

## Apartamento - 502



Foto ilustrativa

**Rua Oswaldo Cruz, 22, Centro, Juiz de Fora, MG  
2014**

## **RESIDENCIAL VIVACE**

Rua Oswaldo Cruz, 22, Centro, Juiz de Fora, MG.

### **APRESENTAÇÃO**

Prezado Cliente

Inicialmente, gostaríamos de agradecer a sua escolha por um de nossos empreendimentos.

A partir de agora, nós temos o privilégio de lhe entregar mais um imóvel da **GPS Construções**, permitindo-lhe desfrutar de todas as vantagens deste condomínio.

Este manual do proprietário tem como finalidade familiarizá-lo com seu novo imóvel, dando-lhe informações importantes para sua utilização e melhor conservação.

Sua obra foi construída de acordo com as normas vigentes no país, aprovadas pela ABNT (Associação Brasileira de Normas Técnicas).

Ao entregarmos esta obra, a responsabilidade pela conservação da mesma passa a ser sua, independente de garantias legais que lhe são asseguradas. Lembramos que todas as instalações já foram devidamente testadas e revisadas pela **GPS Construções**.

A construção é um processo bastante artesanal. Portanto, ao recebê-la, use o bom senso e não se detenha em pequenos detalhes, pois esses não comprometem a aparência e a qualidade do conjunto.

Antes de executar qualquer tipo de modificação em seu imóvel, se oriente com a equipe técnica da **GPS Construções**. É importante ressaltar que quaisquer modificações feitas aos projetos originais acarretarão a perda de garantia da área modificada.

Agradecemos a confiança depositada em nossa empresa e colocamo-nos à sua disposição sempre que julgar necessário. Esperamos que nossos esforços tenham resultado num produto de qualidade superior, suprimindo suas necessidades e expectativas.

---

Engº Gilberto Procópio de Souza

**GPS Construções LTDA.**

## INDICE

1 -	RESPONSABILIDADES DO PROPRIETÁRIO .....	3
2 -	ANTES DE MUDAR .....	3
3 -	GARANTIAS.....	6
4 -	CONSERVAÇÃO E MANUTENÇÃO .....	7
4-1	Estrutura .....	7
4-2	Alvenaria .....	8
4-3	Revestimentos .....	8
4-4	Instalações Elétricas, Telefônicas e Internet .....	11
4-5	Instalações Hidrossanitárias .....	11
4-6	Rede de Gás .....	14
4-7	Esquadrias .....	14
4-8	Vidros.....	15
4-9	Pinturas .....	15
4-10	Impermeabilização e vedação .....	15
4-11	Instalações e equipamentos contra incêndio.....	16
5 -	ORIENTAÇÕES AO SÍNDICO .....	17
6 -	COLABORADORES .....	20
6-1	Responsáveis técnicos envolvidos na Obra .....	20
6-2	Empresas fornecedoras de serviços e materiais .....	21
7 -	ANEXOS TÉCNICOS.....	24

## **1 - RESPONSABILIDADES DO PROPRIETÁRIO**

É no momento da vistoria realizada para o recebimento das chaves que se iniciam as responsabilidades do proprietário, relacionadas à manutenção das condições de estabilidade, segurança e salubridade do imóvel. Para manter tais condições em um nível normal, este manual traz uma série de recomendações importantes para o uso adequado do imóvel.

É imprescindível que o proprietário repasse as informações contidas neste manual aos demais usuários do imóvel ou ao proprietário que lhe suceder.

A conservação das partes comuns do edifício também faz parte das responsabilidades dos usuários. O regulamento interno do condomínio discrimina atividades necessárias para essa manutenção, assim como as orientações para rateio de seus custos.

As normas estabelecidas na convenção de condomínio e no regulamento interno devem ser cumpridas por todos os usuários do edifício, independentemente de ser o proprietário ou apenas um usuário do imóvel. Faz parte, ainda, das obrigações de cada um dos usuários do edifício a aplicação e o fomento das regras de boa vizinhança.

## **2 - ANTES DE MUDAR**

**Ligação de energia elétrica** - Para solicitar a ligação de energia elétrica no seu apartamento, basta discar para o serviço telefônico “ligue luz”, número 116, informando nome completo e CPF do proprietário, endereço completo do imóvel e indicar que seu disjuntor é de “2x60 A” (bifásico de 60 amperes). Depois de ligada a energia da sua unidade, certifique-se que os disjuntores situados no quadro de circuitos na área de serviço estejam ligados.

**Ligação de gás** – A edificação conta com central de gás coletiva, com distribuição através de tubos, contratados da NSA Gás, tudo conforme a norma brasileira que rege o assunto.

**Ligação de telefone e internet** - No caso de solicitação de pedido ou transferência de linha telefônica, basta entrar em contato com a concessionária local (informamos que o condomínio já possui entrada para a Oi e GVT).

**Ligação de antena de TV** - Cada unidade já contém pontos cabeados em seu interior. Um sistema de antena coletiva para canais abertos já foi contratado e instalado com 3 (Três) canais locais em HD. No caso da instalação de TV por assinatura, a antena deverá ser instalada no alto do prédio (ao lado da caixa de água superior, com acesso independente) e os cabos deverão ser passados dentro de tubulação existente e nas caixas nos halls dos andares.

**Circuito interno de câmeras** - O sistema de monitoramento por câmeras, grava as imagens em movimento, 24 (vinte e quatro) horas por dia. É possível visualizar o sistema de câmeras em sua televisão, para isto basta sintonizar o canal 2 (câmara interna do prédio) correspondente na sua TV.

Caso seja preciso recuperar alguma imagem, consulte o item 5 desse manual (Orientações ao Síndico) e saiba como proceder.

**Medição individual de água** - Cada unidade possui um hidrômetro instalado no hall de seu andar e a cobertura possui um hidrômetro instalado no último pavimento da escada. O pagamento é proporcional ao gasto de cada unidade no mês. Para sua informação, o síndico desse edifício recebeu uma planilha, com a indicação da contagem dos medidores a partir da entrega da unidade aos seus proprietários.

**Programação da mudança** - A data e horário da mudança devem ser comunicados ao Síndico ou à Administradora com 24 (vinte e quatro) horas de antecedência, para a colocação da capa protetora do elevador.

Para programar o transporte de seus móveis é importante observar se as dimensões dos móveis e/ou equipamentos são compatíveis com as dimensões dos ambientes, do elevador e dos vãos das portas de acesso ao apartamento.

**Interfone** - Sua unidade já se encontra com interfone instalado. O sistema instalado é do tipo digital e permite também, a comunicação entre os apartamentos. No aparelho, que está localizado acima do balcão entre a sala e a cozinha, existe um adesivo, com as instruções para o uso. É importante salientar, que para abrir a porta de entrada do hall é preciso estar em comunicação com o interfone da entrada. Ou

seja, alguém dever ter ligado da entrada, o mais comum, ou você deverá ligar da sua residência para a entrada, antes de executar a operação de abertura da porta.

Para abrir a porta de entrada do prédio pelo apartamento aperte \*2.

O sistema instalado, também permite que se crie uma senha individual, para cada unidade, de acesso ao hall de entrada, dispensando o uso de chaves. O processo para cadastro desta senha pode ser executado da seguinte forma: A partir de sua unidade, do aparelho de interfone, ligue para o interfone da entrada, pressionando os dígitos 91, após ouvir dois bipes longos, digite #1000 +SSS+NUM APTO+##, onde SSS será sua senha de 3 dígitos e NUM APTO é o número referente ao seu apartamento. Caso possua alguma dificuldade para o cadastramento da senha, consulte a empresa fornecedora desse serviço no subitem ( 6-2 Empresas fornecedoras de serviços e materiais).

Após o cadastro de sua senha, para a abertura da porta de entrada, na unidade de interfone da portaria, digite a tecla senha e em seguida 2 + senha de três dígitos + número da sua unidade. Por exemplo, se a unidade 101 cadastrou como senha o número 483, a sequência a ser digitada será: Digite a tecla senha em seguida digite os números 2483101.

No caso de falta de energia, só será possível abrir a porta, através da chave que está localizada abaixo da unidade de interfone da portaria, ou pela botoeira interna do hall, a que tem o led roxo.

**Portão automático da garagem** - Cada morador recebeu um controle por vaga, caso necessite de controle extra devido a qualquer eventualidade, entrar em contato com a empresa que instalou o mesmo, o telefone se encontra no subitem (6 -2 Empresas fornecedoras de serviços e materiais).

Em caso de falta de energia o portão deverá ser colocado em modo manual, para isso consulte o item 5 desse manual (Orientações ao Sindico) e saiba como proceder.

## MODIFICAÇÕES E REFORMAS

A reforma de um apartamento deve levar em conta as características gerais da construção incorporadas aos projetos. Como partes comuns do edifício, as fachadas não podem ser alteradas nos formatos, acabamentos e posicionamentos de janelas e terraços sem a aprovação condominial.

**Atenção especial deve ser dada a estrutura**, ver o item 4.1 deste manual.

As prumadas de elétrica e hidráulica devem ser preservadas, sob risco de interrupção do seu uso pelos demais condôminos.

Antes de iniciar qualquer reforma fique atento a localização das tubulações de descidas hidráulicas e a localização dos pilares (consulte os desenhos em anexos técnicos).

Só confiem reformas ou obras em seu apartamento a empresas que tenham capacitação técnica para a execução dos serviços.

Será perdida a garantia da Construtora nos itens que forem reformados/alterados pelo Proprietário.

### **3 - GARANTIAS**

A **GPS Construções** está disponibilizando dois tipos de garantia para seu imóvel, conforme leis vigentes no país. A primeira refere-se à estabilidade da estruturada edificação e a segunda refere-se a vícios ocultos decorrentes e falhas de construção, que são defeitos que não são percebidos a olho nu. Sendo assim, seu imóvel está assim assegurado:

<b>TIPO</b>	<b>GARANTIA</b>
Estrutura da Edificação	5 anos
Vícios Ocultos	6 meses

Como já foi relatado, o processo construtivo da obra é artesanal. Desta forma, não podemos descartar a possibilidade de surgimento de alguns problemas comuns em quaisquer obras.

Portanto, qualquer problema verificado durante a vigência da garantia será devidamente assistida pela **GPS Construções**, proporcionando a você toda tranqüilidade e segurança.

Para usufruir da garantia de seu imóvel, envie seu pedido de manutenção por e-mail ([gps@gpsconstrucoes.com.br](mailto:gps@gpsconstrucoes.com.br)), discriminando o empreendimento e a unidade, telefone de contato e o serviço solicitado e aguarde confirmação de

recebimento de seu e-mail. Os problemas serão verificados por engenheiros enviados pela **GPS Construções**, que farão à avaliação da situação.

Verificado o problema, e se constatado que o mesmo deve-se a falhas do processo construtivo, a **GPS Construções** realizará o conserto, sem qualquer ônus ao proprietário do imóvel.

Lembramos que se o problema ficar caracterizado como utilização incorreta do imóvel ou de algum equipamento, pelo proprietário, a **GPS Construções** se reserva no direito de apenas auxiliar ao cliente como proceder.

A garantia não cobre problemas decorrentes da utilização inadequada do imóvel, má conservação, acidentes ou desgastes naturais dos componentes da mesma.

Quanto aos acessórios e equipamentos que compõem a obra, os fornecedores destes materiais também costumam conceder prazos e garantia. No entanto, a correta utilização destes equipamentos é fundamental para que tenham vida útil prolongada. O prazo de garantia de seu imóvel não cobre os problemas resultantes da má utilização destes equipamentos.

Todos os acessórios e equipamentos instalados em seu imóvel são de qualidade reconhecida no mercado. Caso fique comprovado algum problema decorrente de defeito de fabricação destes equipamentos, durante o período de garantia, a **GPS Construções** compromete-se a interceder junto a seus fornecedores para que o problema seja solucionado.

#### **4 - CONSERVAÇÃO E MANUTENÇÃO**

Como ocorre com qualquer outro produto, além da técnica utilizada e da qualidade dos materiais empregadas em sua construção, a manutenção de seu imóvel depende do uso adequado de seus equipamentos e componentes. Portanto, leia com atenção os próximos subitens, que de maneira geral correspondem à boa parte de uma construção.

##### **4-1 Estrutura:**

Seu imóvel faz parte de uma edificação concebida e construída de forma unificada. A Motta Engenharia e Construção LTDA, empresa responsável pelo



projeto estrutural, efetuou a especificação de cada parte da estrutura (pilares, vigas, lajes) a fim de manter a estabilidade da construção.

Desta forma, não é possível a retirada parcial ou total de qualquer parte estrutural de seu imóvel (pilar, laje ou viga) sem o comprometimento de sua estabilidade. Da mesma forma que não se pode sobrecarregá-los além do limite previsto em projeto, qualquer dúvida consulte a **GPS Construções**.

**Atenção:** O aparecimento de micro fissuras nas paredes é normal por algum tempo após o término da construção. Não se preocupe se isso acontecer. Trata-se de efeitos provenientes de tensões de origem térmica, sem nenhum comprometimento estrutural. Na dúvida, consulte nossa equipe técnica.

#### **4-2 Alvenaria:**

Antes de perfurar paredes para a colocação de quadros, armários, prateleiras ou qualquer outro objeto, certifique-se de que não haja instalações consultando o anexo técnico ao final de seu manual, evitando, assim, furar tubulações de água, gás ou energia elétrica embutidas nas paredes de seu imóvel. Recomendamos a utilização de furadeiras e buchas com parafusos, quando a necessidade de fixar algo nas paredes.

No período de inverno ou em longos períodos de chuva, pode ocorrer o surgimento de mofo, principalmente em cantos atrás de cortinas e armários. O mofo é uma colônia de fungos microscópicos que se encontram normalmente no ar. Ele se prolifera quando encontra três fatores: umidade, sombra e calor. Procure manter os ambientes sempre bem ventilados. Combata o mofo logo que ele se manifeste, com a utilização de detergentes com cloro.

Caso sua unidade possua cortina do tipo blackout, recomendamos que essa seja aberta para que sua parede seja ventilada, pois a utilização dessa cortina apenas fechada provoca o surgimento de mofo entorno da janela.

#### **4-3 Revestimentos:**

**Azulejos, Porcelanato e Pastilhas** - Para perfeita conservação deste tipo de material, verifique semestralmente o seu rejuntamento para evitar eventuais infiltrações.

Na limpeza dos revestimentos, evite lavagens gerais e tome cuidado nos pontos de encontro de paredes com teto. Não aconselhamos o uso de detergentes agressivos, ácidos, soda cáustica, pois esses atacam o esmalte das peças ou retiram seu rejuntamento. O melhor sistema de limpeza é o uso de pano ou esponja macia, umedecidas em sabão neutro ou produtos específicos para esse fim.

Especificações técnicas - revestimentos utilizados nos apartamentos sem modificação:

Local	Revestimento	
	Piso	Parede
Cozinha	Porcelanato laminacer slim villagres 50x100cm	Azulejo monoporosa retificado 31x58 Classic White Mate Via Rosa
Banheiros	Social- Porcelanato Esmaltado Bauhaus Lime 60x60 retificado Portobello Suíte- Porcelanato Esmaltado Pietra di Firenze Nude 60x60 retificado Portobello	Azulejo monoporosa retificado 31x58 Classic White Mate Via Rosa
Área de serviço	Porcelanato laminacer slim villagres 50x100cm	Azulejo monoporosa retificado 31x58 Classic White Mate Via Rosa
Varanda	Porcelanato laminacer slim villagres 50x100cm	Textura fratazato na cor branco neve Textura bruciato na cor cimento
Quartos	Piso Eucafloor Evidence Acácia	Pintura látex PVA branca Suvnil
Circulação	Piso Eucafloor Evidence Acácia	Pintura látex PVA branca Suvnil
Hall dos andares	Porcelanato esmaltado Bauhaus cement 60x60 retificado Portobello	Pintura látex PVA branca Suvnil

Escadas		Pintura látex PVA branca Suvinil
Fachada Externa		Textura fratazato na cor branco neve Textura bruciato na cor cimento Pastilha 2,5x2,5cm maresias Atlas Revestimento brique puro carvão 21x6,5x1,5cm

**Tampos de Granito** - Recomendamos a sua limpeza imediata quando produtos oleosos ou afins estiverem sobre sua superfície, para evitar o aparecimento de manchas, nesse caso utilize um pano ou esponja macia, umedecidas em sabão neutro ou produtos específicos para a limpeza.

**Piso laminado de madeira (Eucafloor)** - Este tipo de piso requer cuidados especiais, os quais fazem toda a diferença na qualidade e no aspecto do mesmo.

Na limpeza, basta utilizar aspirador de pó, sem raspar o piso, vassouras de cerdas macias, pano torcido nas soluções de limpeza domésticas, isenta de cera ou silicone. Nunca utilize material abrasivo, do tipo saponáceo, esponja de aço, pois estes produtos riscam a superfície do piso. Não utilize ceras, pois promovem a formação de um filme gorduroso na superfície, dificultando a limpeza e acarretando o aparecimento de manchas. Não exponha o piso a quantidades excessivas de água, ou qualquer outro líquido e tampouco deixe que permaneçam no piso. Tenha especial atenção aos locais de divisa com os pisos molhados (banheiros).

Alguns pequenos cuidados também podem ser tomados, como utilizar feltros protetores em pés de mesas, cadeiras e outros móveis; capachos nas portas de entrada para recolher sujeira e possíveis partículas de pedra e areia dos sapatos; cadeiras com rolantes somente de poliuretano, pois somente esse material evita riscos no piso.

**Forro falso de gesso** - Para evitar que se quebrem, não provoque qualquer tipo de impacto direto sobre os mesmos. Do mesmo modo, evite a colocação de ganchos ou suportes para pendurar vasos ou outros tipos de objetos. Pela sua espessura, os forros não possuem resistência suficiente para suportar esse tipo de peso.

#### **4-4 Instalações Elétricas, Telefônicas e Internet:**

**Elétricas** - A obra de seu imóvel foi executada conforme projetos feitos pela TECAD Projetos e Representações LTDA., a qual dimensionou todos os elementos necessários para o perfeito funcionamento do sistema.

O quadro geral de sua unidade encontra-se localizado na área de serviço.

Os principais componentes das instalações do seu apartamento são:

Quadro de distribuição: cada apartamento possui 01 quadro de distribuição onde está instalada uma chave geral e disjuntores que protegem todos os circuitos do apartamento. No lado interno do quadro de distribuição existe a indicação de todos os circuitos e suas respectivas especificações. Este quadro é projetado e rigorosamente executado dentro das normas de segurança, não podendo ter suas chaves trocadas ou alteradas por outras de capacidade diferentes.

Disjuntor geral: localizado no quadro de distribuição, interrompe a entrada de energia do apartamento. Sempre que for efetuar reparos nas instalações, desligue sempre a chave geral.

Sempre que fizer manutenção, limpeza ou reaperto nas instalações elétricas, ou até uma simples troca de lâmpadas, desligue o disjuntor correspondente ao circuito ou, na dúvida, desligue o geral.

Lembramos que qualquer alteração no sistema elétrico, como derivações, sobrecargas num mesmo circuito, ou ligamento de equipamentos que não estavam previstos em projetos deverão ser consultados os projetistas, correndo o risco, se comprovado as alterações, da perda da garantia.

**Telefônicas e Internet** - Seu imóvel possui todas as instalações necessárias para telefone e internet pronta. Essas foram executadas conforme projeto desenvolvido pela TECAD para esta obra. Informamos que a linha telefônica bem como internet deverá ser solicitada junto à concessionária local.

#### **4-5 Instalações Hidrossanitárias:**

**Água** - O sistema de alimentação de água de seu imóvel é constituído por tubulações principais (prumadas) que levam a água do reservatório superior para cada ponto de água. Nos banheiros, cozinha e área de serviço existem registros que permitem interromper o fluxo de água em caso de vazamentos ou manutenção.

**Esgoto** - São as tubulações para onde são direcionados os esgotos dos lavatórios, dos vasos sanitários, dos chuveiros, das pias das cozinhas, dos tanques e das máquinas de lavar, além dos ralos secos e sifonados. São as prumadas coletoras principais de esgoto, por onde escoam as águas servidas para as saídas do edifício.

**Águas Pluviais** - Águas de chuvas ou de lavagem são normalmente coletadas pelas redes pluviais. Prumadas de águas pluviais são constituídas por tubulações principais que trazem a água das chuvas coletada nas coberturas, ralos das sacadas etc, para as saídas do edifício.

Todas as tubulações foram testadas antes da entrega da obra.

Antes de executar qualquer perfuração em paredes, certifique-se de que não existam instalações, para evitar possíveis danos na rede hidráulica. O anexo técnico deste manual mostra a localização da passagem da tubulação em cada parede hidráulica de seu imóvel. Baseie-se nele nas perfurações a serem feitas.

Todos os ralos possuem grelhas de proteção, para evitar que detritos maiores caiam em seu interior, ocasionando entupimentos.

Nunca jogue gordura ou resíduos sólidos nos ralos dos tanques e lavatórios, além de congestionar as caixas de gordura, o excesso de óleo quente também pode danificar a tubulação.

Quando o imóvel ficar muito tempo sem uso, convém jogar água limpa nos ralos e sifões para evitar o mau cheiro proveniente da rede de esgoto.

Recomendamos sempre observar se as caixas sifonadas estão com água em seu interior, para que o dispositivo que impede o mau cheiro de entrar esteja sempre ativado. Para isso faz-se necessário uma limpeza mensal das caixas sifonadas.

**Louças e Metais** - As louças e metais utilizados em seu imóvel foram comprados e instalados conforme projetos fornecidos.

Os cromados e metais sanitários devem ser limpos com água e sabão neutro, podendo ser polidos com algum produto indicado para este fim. Nunca utilize esponja de aço ou similares.

## CUIDADOS DE USO COM LOUÇAS E METAIS

**Não** jogue quaisquer objetos nos vasos sanitários e ralos que possam causar entupimento, tais como: absorventes higiênicos, folhas de papel, bastonetes, cabelos, fio dental, etc;

**Nunca** jogue gordura ou resíduo sólido nos ralos das pias e dos lavatórios, jogue-os diretamente no lixo;

**Não** deixe de usar a grelha de proteção que acompanha a cuba de inox das pias de cozinha;

**Nunca** suba ou se apóie nas louças e bancadas, pois podem se soltar ou quebrar causando ferimentos graves. Cuidados especiais com crianças;

Ao instalar filtros, torneiras, etc., **não** os atarraxe com excesso de força, pois pode danificar a saída da tubulação provocando vazamentos;

**Não** devem ser retirados elementos de apoio (mão francesa, coluna do tanque, etc.), podendo sua falta ocasionar quebra ou queda da peça ou bancada;

Mantenha vedado o ponto de esgotamento de água da máquina de lavar junto à parede, usando acessórios próprios;

Mantenha os registros fechados no caso de ausência prolongada do imóvel;

Em caso de falta de uso dos equipamentos hidráulicos por período prolongado, deixe correr um pouco de água para restabelecer o “fecho hidráulico” dos ralos sifonados e sifões, evitando assim o retorno do mau cheiro;

A falta de uso prolongado dos mecanismos de descarga pode acarretar danos como ressecamento de alguns componentes e acúmulo de sujeira, causando vazamentos ou mau funcionamento. Caso esses problemas sejam detectados **não** mexer nas peças e acionar a assistência técnica do fabricante;

## MANUTENÇÃO PREVENTIVA

Limpe periodicamente os ralos e sifões das louças, tanques e pias do seu imóvel, retirando todo e qualquer material causador de entupimento (piaçava, panos, fósforos, cabelos, etc.) e jogando água a fim de se manter o fecho hídrico nos ralos sifonados evitando assim o mau cheiro proveniente da rede de esgoto;

Limpe periodicamente os aeradores (bicos removíveis) das torneiras, pois é comum o acúmulo de resíduos provenientes da própria tubulação;

Limpe e verifique a regulagem do mecanismo de descarga periodicamente;

#### **4-6 Rede de Gás:**

Leia com atenção os manuais que acompanham os fogões e aquecedores antes de fazer a ligação de gás.

A NSA Gás, projetou, executou e testou as instalações de gás.

#### **MANUTENÇÃO PREVENTIVA**

É importante que no gabinete da cozinha exista uma ventilação permanente em função de um registro de gás;

Nunca teste ou procure vazamentos em um equipamento a gás utilizando fósforos, objetos que produzam faíscas ou qualquer outro material inflamável. Nem mesmo acione os interruptores de luz. Feche todas as torneiras de gás, abra bem as portas e janelas e comunique-se imediatamente com o zelador do edifício ou com uma empresa especializada. Atualmente existem equipamentos domésticos no mercado especialmente fabricado para detectar possíveis vazamentos;

#### **4-7 Esquadrias:**

**Madeiras (Portas)** - Evite bater as portas com muita força. Além de causar trincas na madeira e no verniz, as batidas poderão ocasionar danos às fechaduras e aos revestimentos das paredes, podendo ainda afetar o funcionamento das mesmas.

Para limpeza das fechaduras e ferragens, use uma flanela simples, evitando qualquer tipo de produto abrasivo.

Recomendamos que se lubrifique periodicamente as dobradiças com uma pequena quantidade de óleo para máquina de costura ou grafite em pó para evitar ruídos.

Em limpeza nas áreas úmidas, evite o contato diretamente sobre as esquadrias, para evitar o apodrecimento da madeira.

**Alumínio (Portas e Janelas)** - As janelas devem correr suavemente sobre as guias, sem forçá-las. Para isso, as guias devem ser periodicamente limpas e lubrificadas com pequena quantidade de grafite em pó.

Os drenos dos trilhos localizados nas janelas e portas devem ser limpos com frequência, para possibilitar perfeito escoamento da água.

As esquadrias de alumínio não devem ter contato com cimento, cal, produtos ácidos e esponjas de aço. Para limpá-las, utiliza apenas pano úmido e sabão neutro.

#### **4-8 Vidros:**

Os vidros de seu imóvel possuem espessura compatível com a resistência mínima prevista pelo órgão competente. Para sua limpeza, utilize álcool ou produtos destinados para este fim.

##### Especificações técnicas

<b>Local</b>	<b>Espessura do vidro</b>	<b>Tipo do vidro</b>
Janelas	4 mm	Incolor
Portas e guarda corpo	6 mm	Incolor

#### **4-9 Pinturas:**

As pinturas do seu imóvel seguiram a uma especificação de projeto arquitetônico. Portanto, para posterior manutenção, consulte os memoriais descritivos da obra.

Nunca esfregue as paredes. Eventuais manchas devem ser limpas com pano branco, limpo e umedecido. Nunca utilize álcool.

Não use produtos ácidos ou base de amoníacos para limpeza de portas pintadas. Utiliza pano umedecido e sabão neutro.

As janelas dos banheiros devem permanecer abertas o máximo de tempo possível para evitar o surgimento de manchas de bolor no teto.

Para que seu imóvel mantenha uma aparência de nova, recomenda-se uma pintura geral periódica interna a cada 5 (cinco) anos.

#### **4-10 Impermeabilização e vedação:**

A impermeabilização de seu apartamento abrange lajes, terraços, áreas externas e box de chuveiro e são feitas para evitarem infiltrações de água.

Para prevenir infiltrações nas cozinhas, banheiros e áreas de serviço observem os cuidados relacionados à manutenção dos pisos, azulejos e cerâmicas.

Não realize qualquer tipo de obra em locais impermeabilizados, sem uma posterior recuperação da impermeabilização.



Os trabalhos de impermeabilização de seu imóvel foram executados de acordo com as normas vigentes, dando a garantia para seu imóvel. Para demais esclarecimento sobre o serviço de impermeabilização consulte a empresa fornecedora desse serviço no subitem ( 6-2 Empresas fornecedoras de serviços e materiais).

Evite acúmulo prolongado de água, pois isso facilita o aparecimento de infiltrações.

#### **4-11 Instalações e equipamentos contra incêndio:**

O sistema de controle e combate a incêndio do condomínio foi desenvolvido por empresa especializada, sendo que os projetos foram aprovados pelo Corpo de Bombeiros. Para demais esclarecimento sobre o projeto consulte a empresa fornecedora desse serviço no subitem ( 6-2 Empresas fornecedoras de serviços e materiais).

Os hidrantes estão localizados em todos os pavimentos do edifício. As caixas de hidrantes possuem mangueiras que permitem combater o fogo com segurança em qualquer ponto do edifício.

Em hipótese alguma as mangueiras dos hidrantes devem ser utilizadas para lavagem de piso ou outros serviços do condomínio. Seu uso é exclusivo para caso de incêndio.

Para sua maior segurança fique atento a data de validade das mangueiras e extintores.

A central de alarme de incêndio, está localizada no mesmo local da central de luz de emergência, no hall de entrada embaixo da rampa de acesso as garagens.

## **5 - ORIENTAÇÕES AO SÍNDICO**

Para maior segurança e conforto dos usuários dessa construção recomendamos seguir as orientações abaixo.

**Limpeza de calhas, telhados e caixas** - Uma limpeza mensal deverá ser feita nestes itens, o acesso ao telhado fica no final da escada, e as caixas de gordura e sabão estão localizadas no piso da garagem.

A caixa de água e reservatório inferior do edifício deve ser limpa a cada 6 (seis) meses por empresa que tenha capacitação técnica para esse tipo de procedimento.

**Registros gerais de água** - Estão localizados externamente no cômodo da caixa d'água. De 6 (seis) em 6 (seis) meses deverão ser manipulados para evitar emperramento, após sua total abertura, retorne um quarto de volta, pelo mesmo motivo.

**Pintura Externa** - A fachada e as paredes externas são revestidas por textura e pintura. As áreas comuns são revestidas em tinta PVA, nesse caso, para manter a aparência de nova, recomenda-se a pintura interna a cada 5 (cinco) anos e a pintura / texturização externa a cada 3 (três) anos.

**Combate a incêndio** - O registro geral da rede de incêndio deve ficar sempre aberto, seguir as mesmas recomendações dadas aos de água. As mangueiras não devem ficar conectadas ao registro globo do hidrante, para evitar o apodrecimento das mangueiras por eventuais vazamentos. Após o uso, as mangueiras devem ser esticadas e colocadas para secar. Depois se recomenda a aplicação de talco industrial em seu interior, antes de enrolá-las e guardá-las. A cada 6 (seis) meses as mangueiras devem ser desenroladas e redobradas em nova direção. As mangueiras possuem a sua validade impressa no seu corpo.

**Elevadores** - Os elevadores do condomínio são da marca Atlas Schindler, e sua manutenção são de exclusividade da equipe técnica da mesma. Assim para eventuais assistências técnicas, o condomínio deverá assinar contrato com a Atlas Schindler. Em caso de qualquer tipo de anormalidade, contatar o atendimento Atlas pelo número (32) 32396300 ou (32) 91047151. O resgate de pessoas pressas dentro

do elevador deverá ser feito somente pela empresa especializada ou pelo corpo de bombeiros.

**Antena** - As antenas coletivas de TV, Internet e Rádio deverão ser instaladas somente na cobertura do prédio, e seu acesso se faz no final da escada. Os aparelhos de recepção se encontram no ultimo hall de escada.

**Portão automático da garagem** - Para sua abertura em modo manual o primeiro síndico recebeu o treinamento e é seu dever repassar este treinamento, para quem ficar responsável pela operação. Qualquer procedimento errado durante este processo, danificará o motor de abertura dos portões. Os sinaleiros possuem aviso luminoso e sonoro, o aviso sonoro se desativa automaticamente a noite.

**Quadro de circuito do condomínio** - Está localizado embaixo da rampa de acesso ao G1 (no cômodo onde estão os medidores da Cemig, ao lado onde ficará o porteiro. Sempre desligue o disjuntor respectivo, e avise aos demais usuários do edifício em caso de reparo a rede ou a acessórios elétricos.

**Atenção:** Recomendamos identificar o quadro com uma placa de sinalização para que esse não seja ligado em eventuais manutenções, evitando acidentes.

Contrate sempre um profissional ou empresa que tenha capacitação técnica para esse tipo de procedimento.

**Central de iluminação de emergência ( edifício )** – Localizada no hall de entrada, embaixo da rampa de acesso ao G1 ( no corredor que liga o cômodo dos medidores da Cemig e a casa de bomba), deverá ser acionada bimestralmente, para maximizar a duração das baterias. Para isso basta desligar o seu disjuntor de alimentação, localizado no quadro de circuito do condomínio. A carga de suas baterias deverá ser verificada anualmente, nesse caso contrate um profissional ou empresa que tenham capacitação técnica para a execução dos serviços.

**Recuperação de imagens do circuito interno** - Localizado no cômodo de acesso ao reservatório inferior, está também o DVR, equipamento que grava as imagens em movimento. Para a recuperação de imagens, será necessário que o condomínio providencie um pen drive, com memória compatível com a quantidade de dados que se queira recuperar. O primeiro síndico recebeu o treinamento para recuperar as imagens e é seu dever repassar este treinamento, para quem ficar responsável pela operação. Qualquer procedimento errado durante este processo poderá acarretar a perda das mesmas.

**Bombas de recalque de água** - Localizadas na sala ao lado dos medidores da Cemig, no hall de entrada embaixo da rampa de acesso as garagens, existem duas bombas. Seu funcionamento deverá ser alternado mensalmente, para evitar travamento das partes móveis dos equipamentos. Esse rodízio é feito utilizando o quadro de comando localizado logo acima das bombas.

## **6 - COLABORADORES**

A **GPS Construções** está entregando uma obra a qual envolveu várias empresas e pessoas especialistas em suas respectivas áreas para que se obtivesse a melhor qualidade. Para seu conforto e segurança, segue abaixo os principais responsáveis técnicos envolvidos neste projeto e as principais empresas fornecedoras de serviços e materiais.

### **6-1 Responsáveis técnicos envolvidos na obra:**

#### **Responsável pela execução da obra:**

Empresa: GPS Construções LTDA

Contato: (32) 3229-6000

#### **Responsável pelo projeto arquitetônico:**

Jaqueline Bonjour

Empresa: JaqueBonjour

Contato: (32) 3236-6088

#### **Responsável pelo projeto estrutural:**

Eng. Armando de Oliveira Motta

Empresa: Motta Engenharia e Construção LTDA.

Contato: (32) 3236-1585

#### **Responsável pelo projeto elétrico, telefônico, tv e segurança:**

Eng. Aloísio Augusto Figueira de Oliveira

Empresa: TECAD Projetos e Representações LTDA.

Contato: (32) 3234-3601

#### **Responsável pelo projeto de aterramento:**

Eng. Paschoal Tonelli

Empresa: Fundação centro tecnológico.

Contato: (32) 9988-2988

**Responsável pelo projeto hidrossanitário:**

Empresa: GPS Construções LTDA

Contato: (32) 3229-6000

**Responsável pelo projeto de prevenção contra incêndio:**

Eng. José Carlos Teixeira

Empresa: Prever Engenharia

Contato: (32) 3211-0069

**Responsável pelo projeto de instalações de gás:**

Empresa: NSA Gás Instalações Industriais

Responsável: Toni Nascimento

Contato: (32) 3226-8045

**6-2 Empresas fornecedoras de serviços e materiais:**

Seu imóvel teve o fornecimento por terceiros de vários serviços e materiais, controlados pela **GPS Construções**. Segue abaixo os principais envolvidos na obra:

**Instalação de cerca elétrica, interfone, portões eletrônicos, câmeras:**

Empresa: Segmax

Responsável: José Cláudio

Contato: (32) 3235-9342 (32) 8401-1578

**Instalação de gás:**

Empresa: NSA Gás Instalações Industriais

Responsável: Toni Nascimento

Contato: (32) 3226-8045

**Instalação de canais abertos de TV e sistema de interfone e câmera:**

Empresa: Segmax

Responsável: José Cláudio

Contato: (32) 3235-9342 (32) 8401-1578

**Instalação de ar condicionado:**

Empresa: Atos Controls

Responsável: Marcus Vinicius

Contato: (32) 3213-8576

**Instalações elétricas, telefônicas e iluminação de emergência:**

Empresa: Condutores Elétricos Ltda.

Responsável: Joaquim

Contato: (32) 9102-3612

**Instalações hidrossanitárias e bombas de recalque:**

Empresa: Neves instalações Hidráulicas

Responsável: Luciano Neves

Contato: (32) 9982-2644

**Impermeabilização:**

Empresa: Robison Impermeabilização de Fachadas Ltda.

Responsável: Robison

Contato: (32) 9952-2070

**Esquadrias de Alumínio:**

Empresa: Diplomata Ltda.

Responsável: Luiz Eduardo

Contato: (32) 3221-3179

**Revestimentos cerâmicos, louças sanitárias e metais:**

Empresa: ABC – Atacado Brasileiro da Construção

Responsável: José Marcos

Contato: (32) 2102-2504

**Mármore e granitos:**

Empresa: Resend's Pedras

Responsável: Antônio

Contato: (32) 3221-1880

**Textura cinza das fachadas:**

Empresa: Argamar

Responsável: Cristiano

Contato: (32) 3276-1245

**Textura branca das fachadas:**

Empresa: Texturize

Responsável: Paulo

Contato: (32) 8864-5800

**Tintas internas e externas (Suvinil):**

Empresa: Nacional tintas

Responsável: Pedro Henrique

Contato: (32) 9121-1040



## **7 - ANEXOS TÉCNICOS**

Plantas, vistas e esquemas;

Observe atentamente as áreas hachuradas nas vistas e esquemas: elas não devem ser perfuradas, pois são limites de segurança das tubulações.

### **Atenção:**

Lembre-se de que os encanamentos que passam por uma parede hidráulica, mostrada nos banheiros, na cozinha etc., também estão passando por esta mesma parede na área seca vizinha. Nas colocações dos armários, tomar todos os cuidados possíveis.





### **Antes de furar!**

Usar limitador de broca e não ultrapassar 2 cm de profundidade!

A seguir visualize os desenhos do seu apartamento:

- Plantas de arquitetura;
- Plantas de hidráulica;
- Vistas das colunas hidráulicas;

# LEGENDA

-  PAREDE DE ALVENARIA
-  PILAR DE CONCRETO
-  ATENÇÃO: NÃO FURAR NA ÁREA MARCADA
-  QUADRO DE LUZ (SOBE E DESCE ELÉTRICA) NÃO FURAR

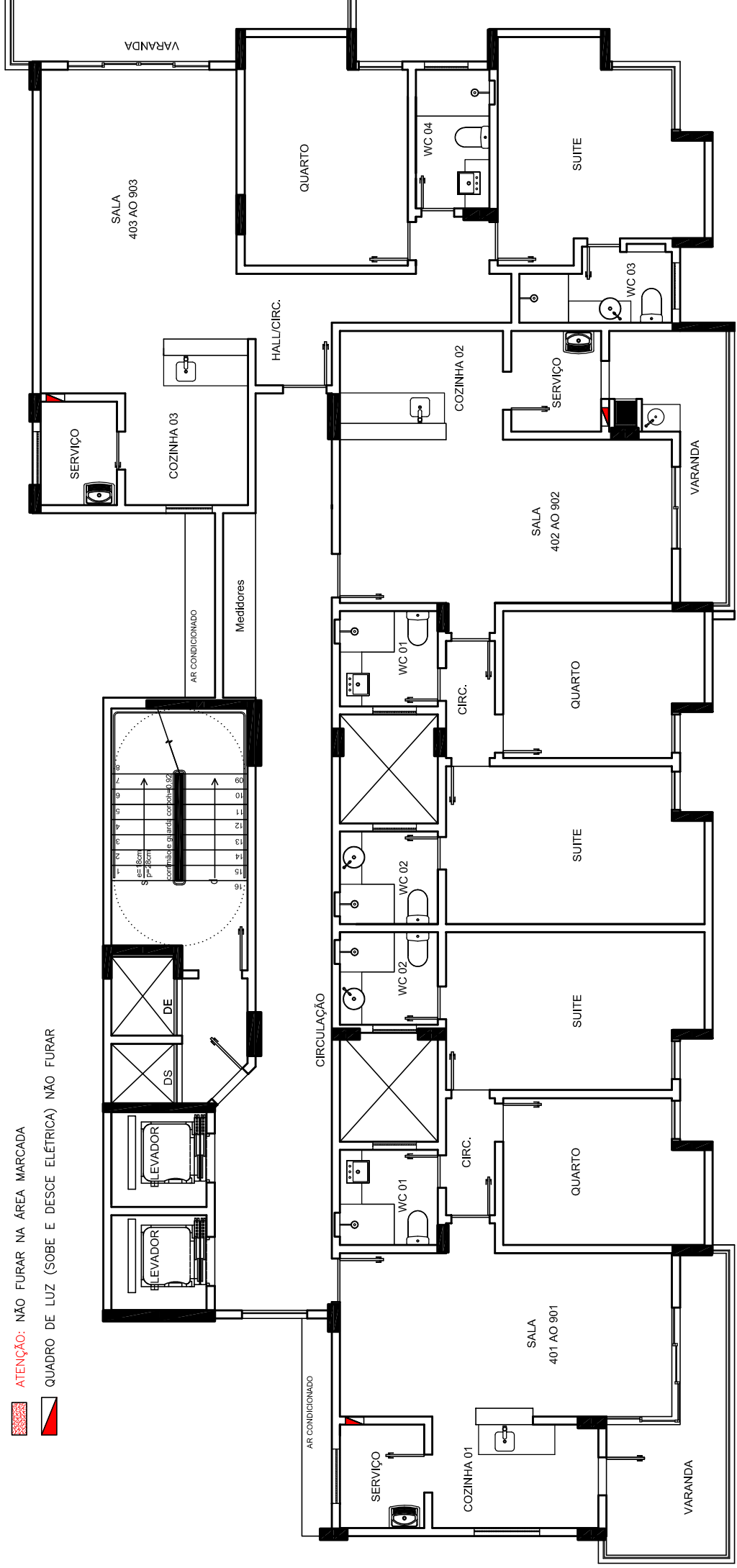

PLANTA BAIXA – ARQUITETURA  
 APTO. TIPO  
 RESIDENCIAL VIVACE  
 ESCALA 1:100

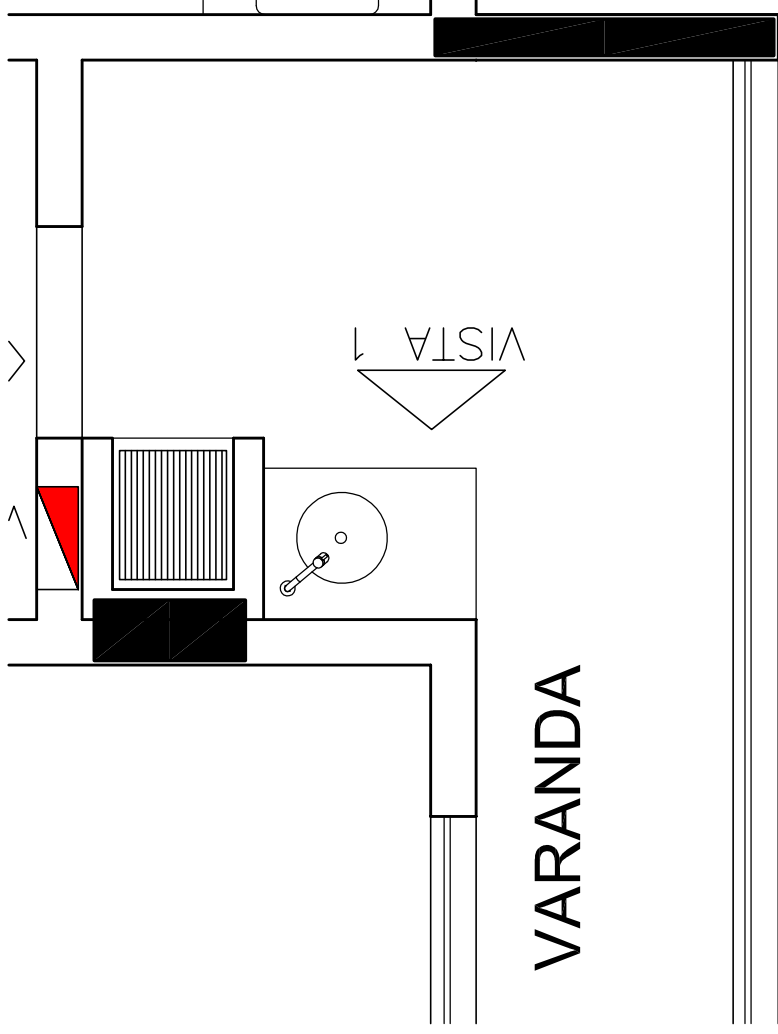

PLANTA BAIXA – VARANDA  
APTO. TIPO – COLUNA 2  
RESIDENCIAL VIVACE  
ESCALA 1:25 – 1/1

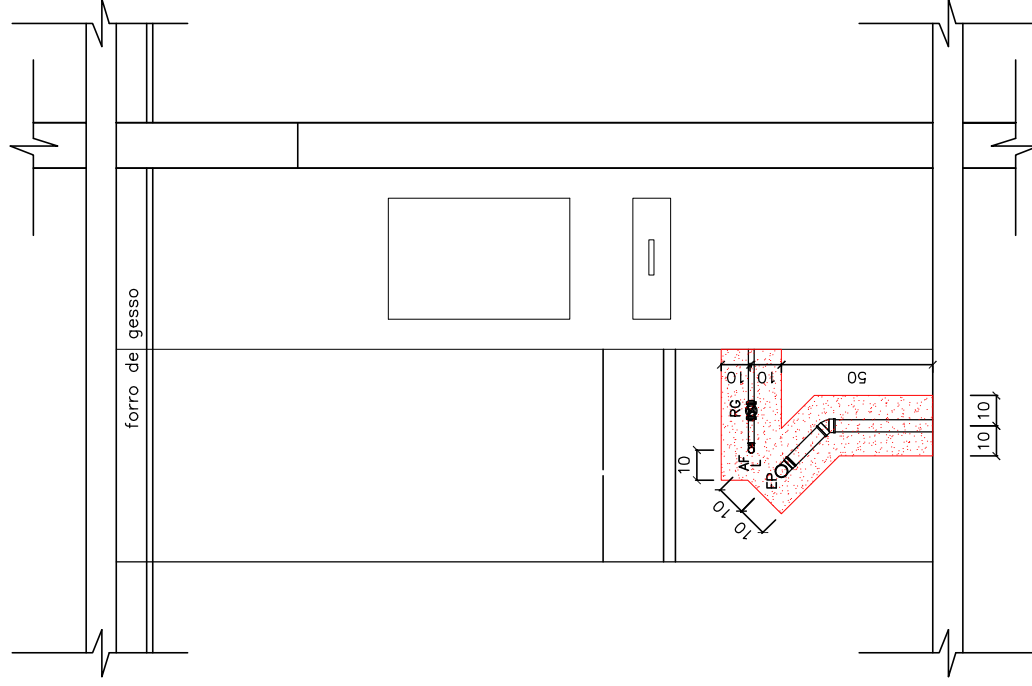

## LEGENDAS

-  -- NÃO FURAR NA PARTE HACHURADA
- AF -- ÁGUA FRIA -- LAVATÓRIO
- L
- AF -- ÁGUA FRIA -- CHUVEIRO
- CH
- AF -- ÁGUA FRIA -- CX. ACOPLADA
- CA
- AF -- ÁGUA FRIA -- TANQUE
- T
- AF -- ÁGUA FRIA -- MAQUINA DE LAVAR
- M
- AF -- ÁGUA FRIA -- DUCHA HIGIÊNICA
- DC
- FT -- ÁGUA FRIA -- FILTRO
  
- TOR -- ÁGUA FRIA -- TORNEIRA
  
- RG -- REGISTRO DE GAVETA
  
- RP -- REGISTRO DE PRESSÃO
  
- EL -- ESGOTO LAVATÓRIO
  
- EM -- ESGOTO MAQUINA DE LAVAR
  
- ET -- ESGOTO TANQUE
  
- EP -- ESGOTO PIA

VISTA 1 -- VARANDA  
 APTO. TIPO -- COLUNA 2  
 RESIDENCIAL VIVACE  
 ESCALA 1:25 -- 1/1  
 MEDIDAS EM CENTÍMETROS

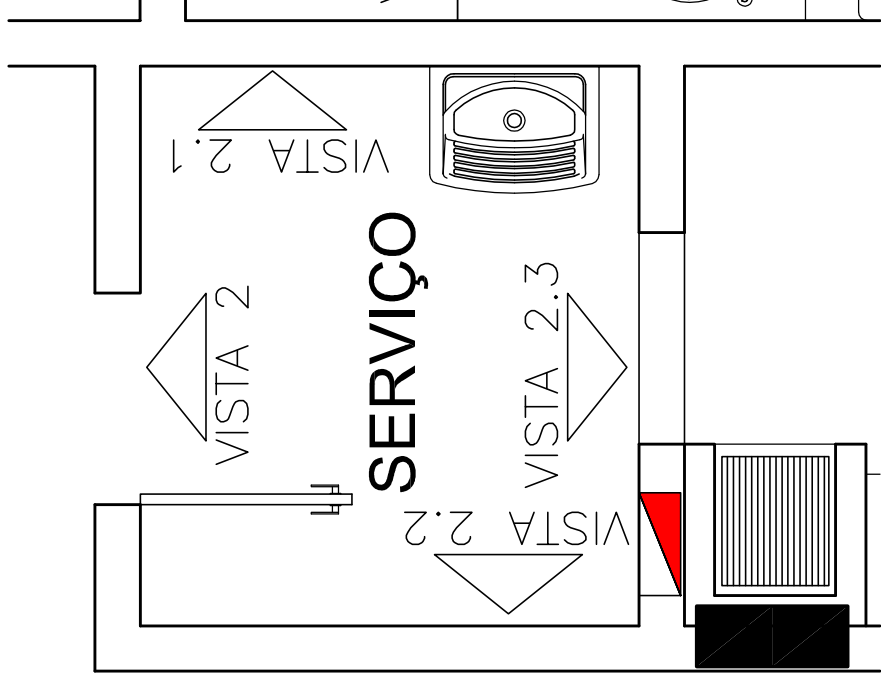

PLANTA BAIXA – SERVIÇO  
APTO. TIPO – COLUNA 2  
RESIDENCIAL VIVACE  
ESCALA 1:25 – 1/4

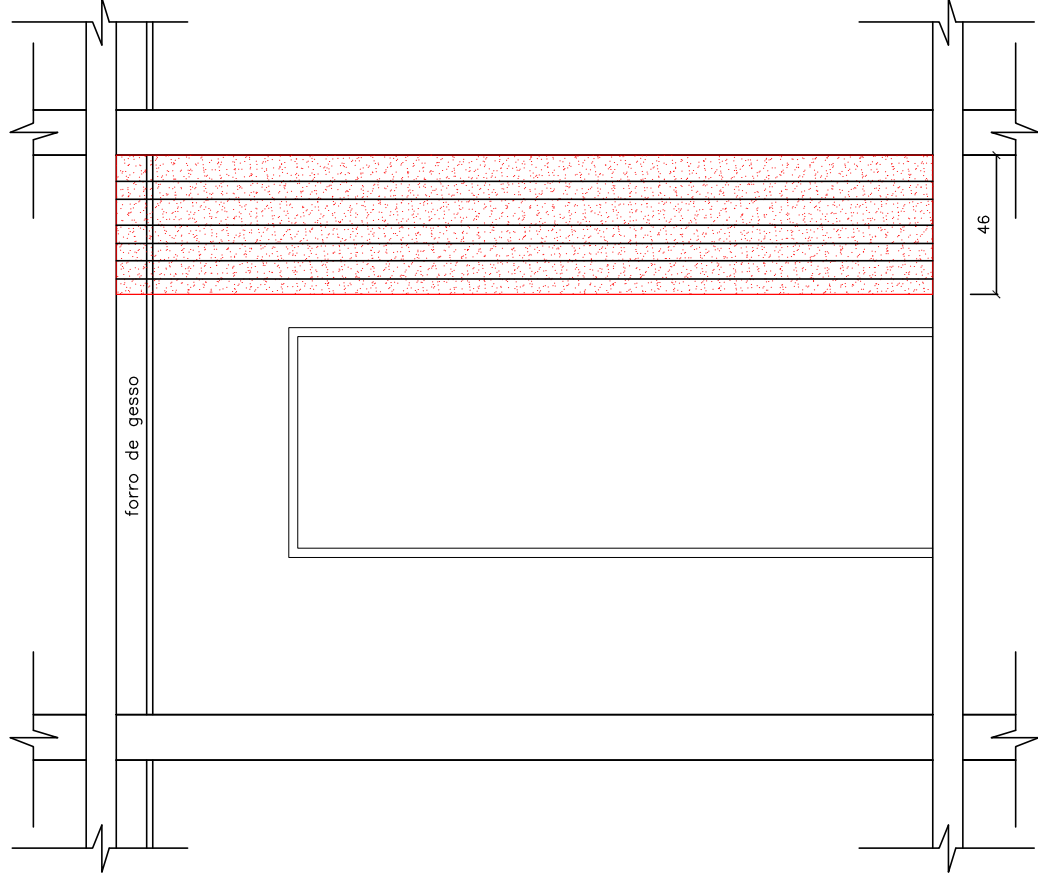

## LEGENDAS

- NÃO FURAR NA PARTE HACHURADA
- AF — ÁGUA FRIA — LAVATÓRIO
- L
- AF — ÁGUA FRIA — CHUVEIRO
- CH
- AF — ÁGUA FRIA — CX. ACOPLADA
- CA
- AF — ÁGUA FRIA — TANQUE
- T
- AF — ÁGUA FRIA — MAQUINA DE LAVAR
- M
- AF — ÁGUA FRIA — DUCHA HIGIÊNICA
- DC
- FT — ÁGUA FRIA — FILTRO
  
- TOR — ÁGUA FRIA — TORNEIRA
  
- RG — REGISTRO DE GAVETA
  
- RP — REGISTRO DE PRESSÃO
  
- EL — ESGOTO LAVATÓRIO
  
- EM — ESGOTO MAQUINA DE LAVAR
  
- ET — ESGOTO TANQUE
  
- EP — ESGOTO PIA

VISTA 2 — SERVIÇO  
 APTO. TIPO — COLUNA 2  
 RESIDENCIAL VIVACE  
 ESCALA 1:25 — 1/4  
 MEDIDAS EM CENTÍMETROS

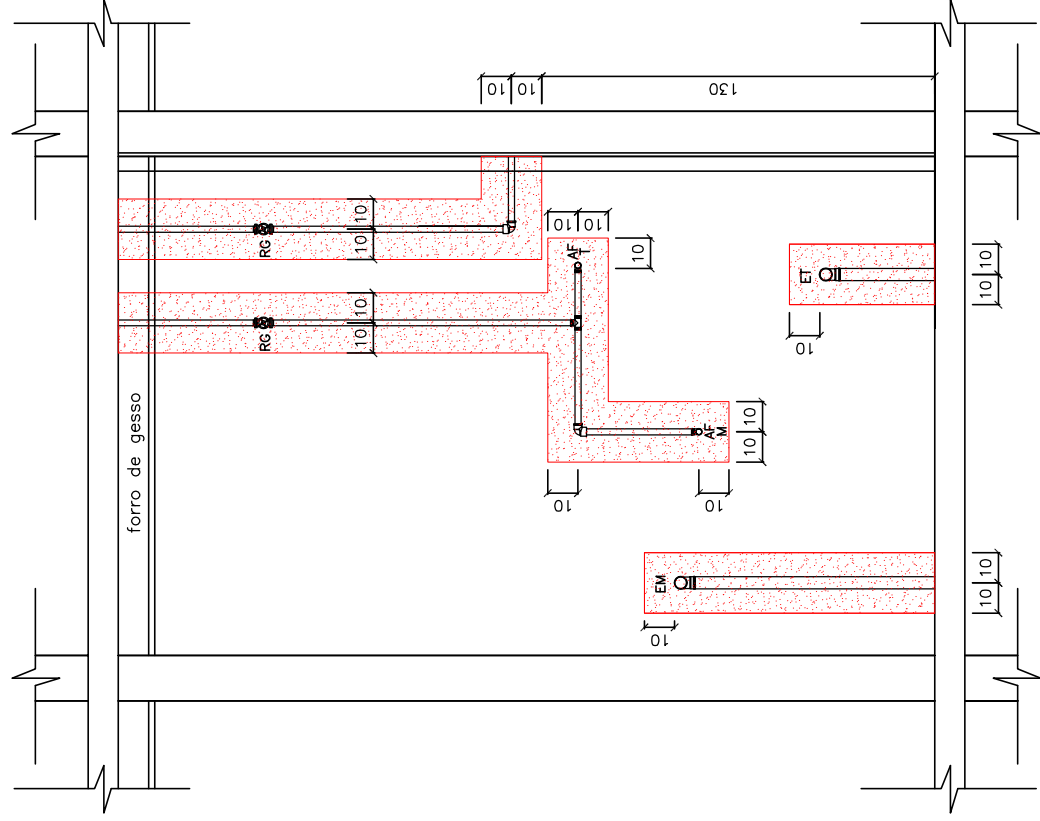

LEGENDAS

- — NÃO FURAR NA PARTE HACHURADA
- AF — ÁGUA FRIA — LAVATÓRIO
- L
- AF — ÁGUA FRIA — CHUVEIRO
- CH
- AF — ÁGUA FRIA — CX. ACOPLADA
- CA
- AF — ÁGUA FRIA — TANQUE
- T
- AF — ÁGUA FRIA — MAQUINA DE LAVAR
- M
- AF — ÁGUA FRIA — DUCHA HIGIÊNICA
- DC
- FT — ÁGUA FRIA — FILTRO
- TOR — ÁGUA FRIA — TORNEIRA
- RG — REGISTRO DE GAVETA
- RP — REGISTRO DE PRESSÃO
- EL — ESGOTO LAVATÓRIO
- EM — ESGOTO MAQUINA DE LAVAR
- ET — ESGOTO TANQUE
- EP — ESGOTO PIA

VISTA 2.1 — SERVIÇO

APTO. TIPO — COLUNA 2  
 RESIDENCIAL VIVACE  
 ESCALA 1:25 — 2/4  
 MEDIDAS EM CENTÍMETROS

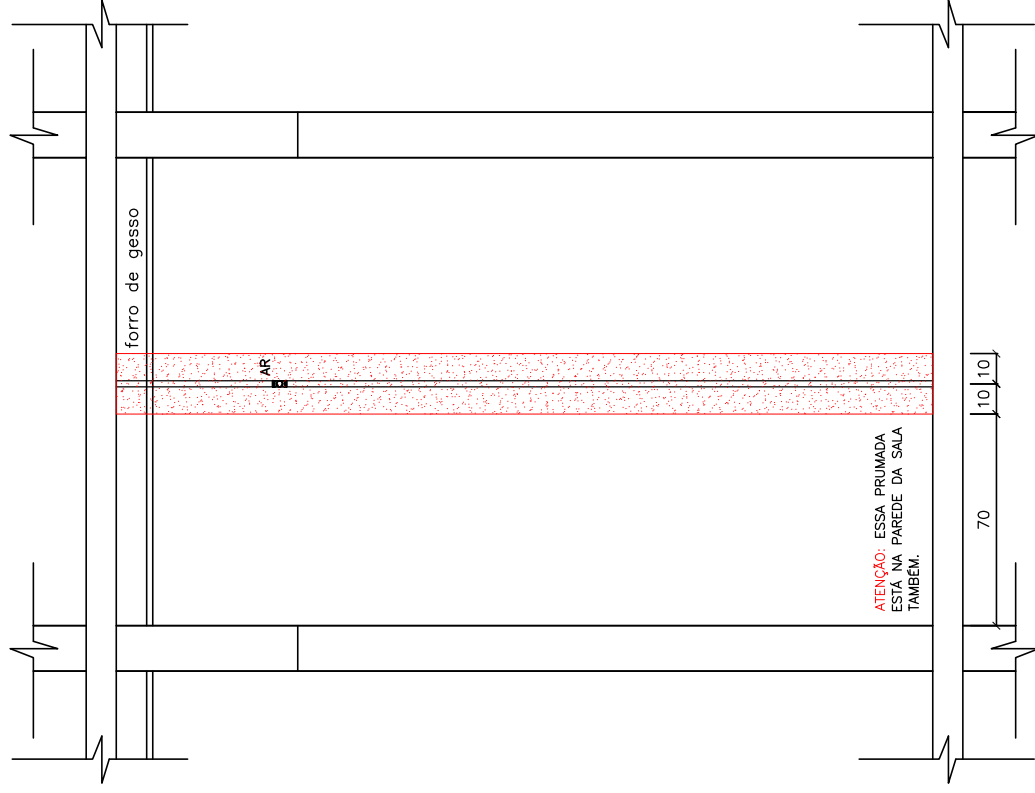

## LEGENDAS

 — NÃO FURAR NA PARTE HACHURADA

AF — ÁGUA FRIA — LAVATÓRIO

L

AF — ÁGUA FRIA — CHUVEIRO

CH

AF — ÁGUA FRIA — CX. ACOPLADA

CA

AF — ÁGUA FRIA — TANQUE

T

AF — ÁGUA FRIA — MAQUINA DE LAVAR

M

AF — ÁGUA FRIA — DUCHA HIGIÊNICA

DC

FT — ÁGUA FRIA — FILTRO

TOR — ÁGUA FRIA — TORNEIRA

RG — REGISTRO DE GAVETA

RP — REGISTRO DE PRESSÃO

EL — ESGOTO LAVATÓRIO

EM — ESGOTO MAQUINA DE LAVAR

ET — ESGOTO TANQUE

EP — ESGOTO PIA

## VISTA 2.2 — SERVIÇO

APTO. TIPO — COLUNA 2

RESIDENCIAL VIVACE

ESCALA 1:25 — 3/4

MEDIDAS EM CENTÍMETROS



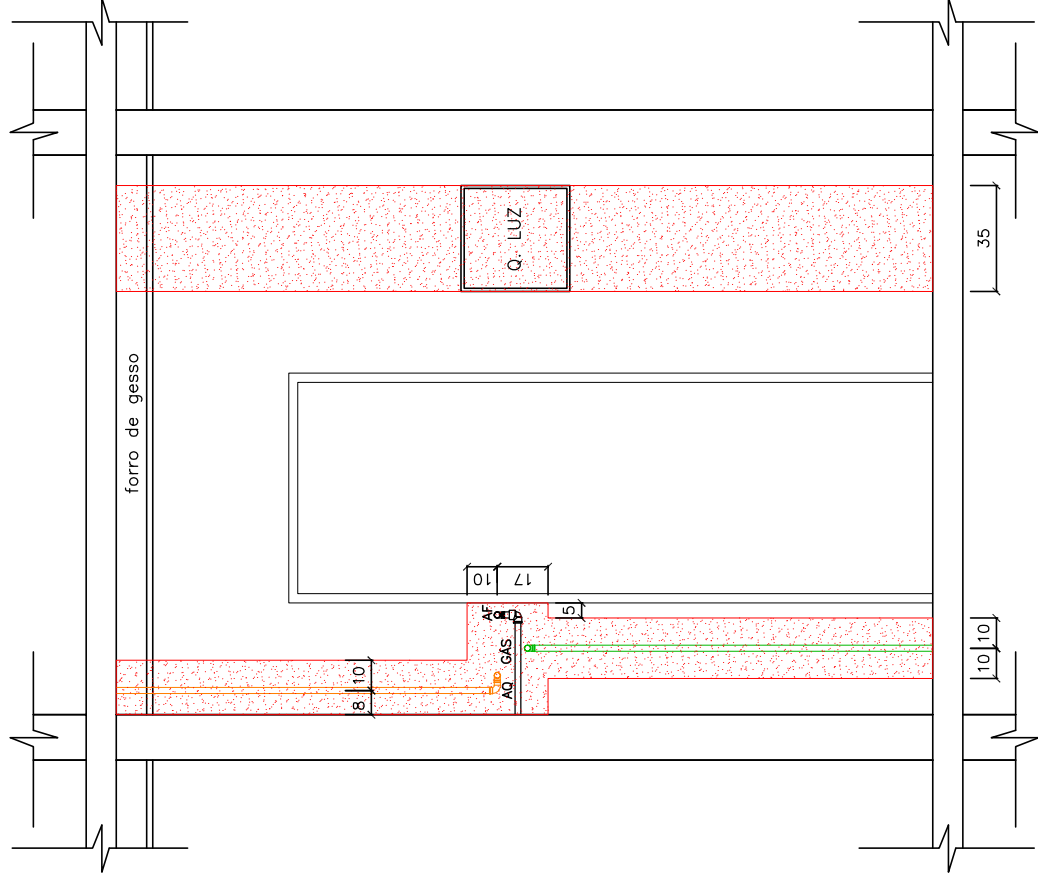

## LEGENDAS

- NÃO FURAR NA PARTE HACHURADA
- AF — ÁGUA FRIA — LAVATÓRIO
- L —
- AF — ÁGUA FRIA — CHUVEIRO
- CH —
- AF — ÁGUA FRIA — CX. ACOPLADA
- CA —
- AF — ÁGUA FRIA — TANQUE
- T —
- AF — ÁGUA FRIA — MAQUINA DE LAVAR
- M —
- AF — ÁGUA FRIA — DUCHA HIGIÊNICA
- DC —
- FT — ÁGUA FRIA — FILTRO
- TOR — ÁGUA FRIA — TORNEIRA
- RG — REGISTRO DE GAVETA
- RP — REGISTRO DE PRESSÃO
- EL — ESGOTO LAVATÓRIO
- EM — ESGOTO MAQUINA DE LAVAR
- ET — ESGOTO TANQUE
- EP — ESGOTO PIA

## VISTA 2.3 — SERVIÇO

APTO. TIPO — COLUNA 2  
 RESIDENCIAL VIVACE  
 ESCALA 1:25 — 4/4  
 MEDIDAS EM CENTÍMETROS

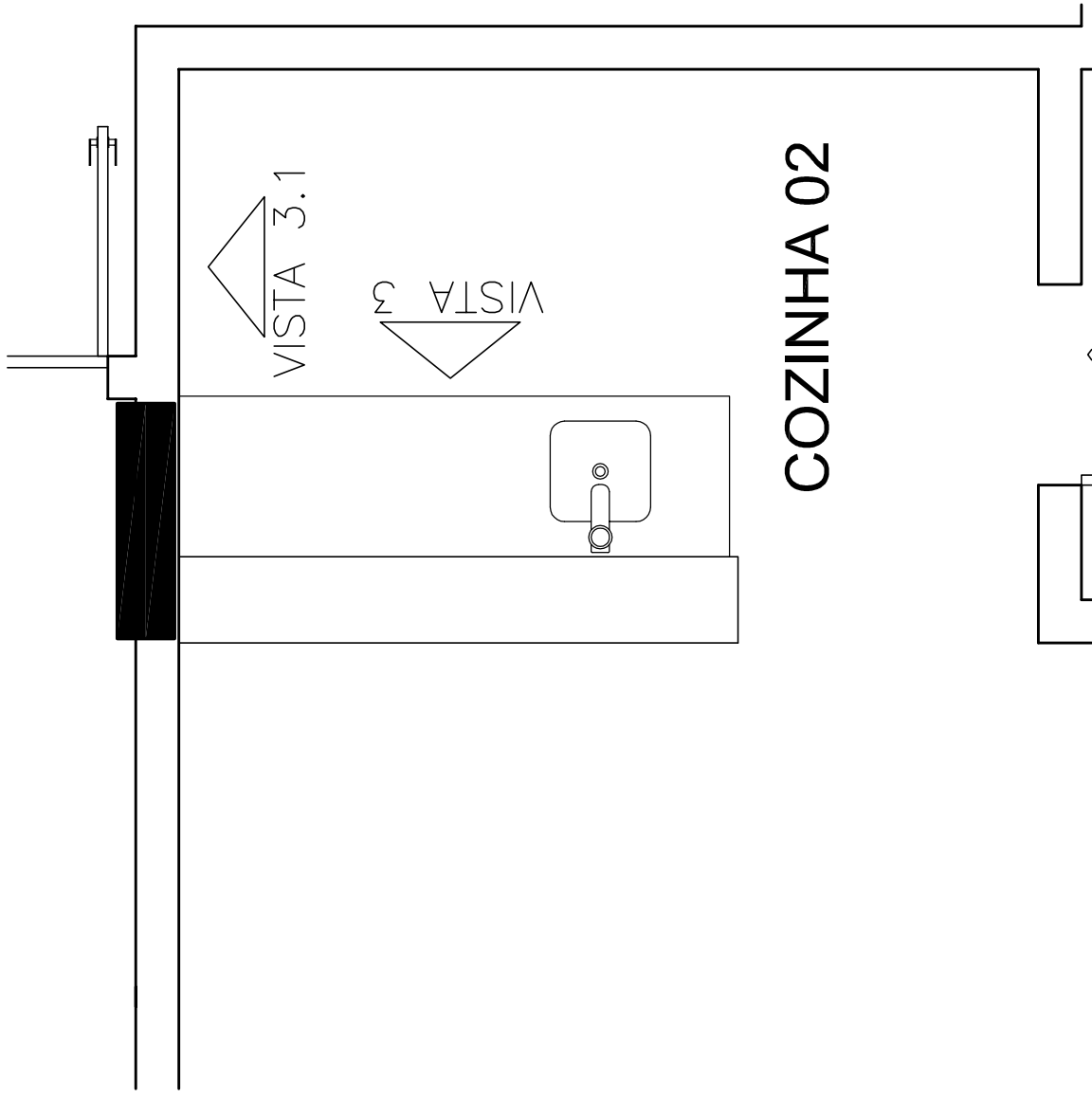

# COZINHA 02

PLANTA BAIXA - COZINHA  
APTO. TIPO - COLUNA 2  
RESIDENCIAL VIVACE  
ESCALA 1:25 - 1/2

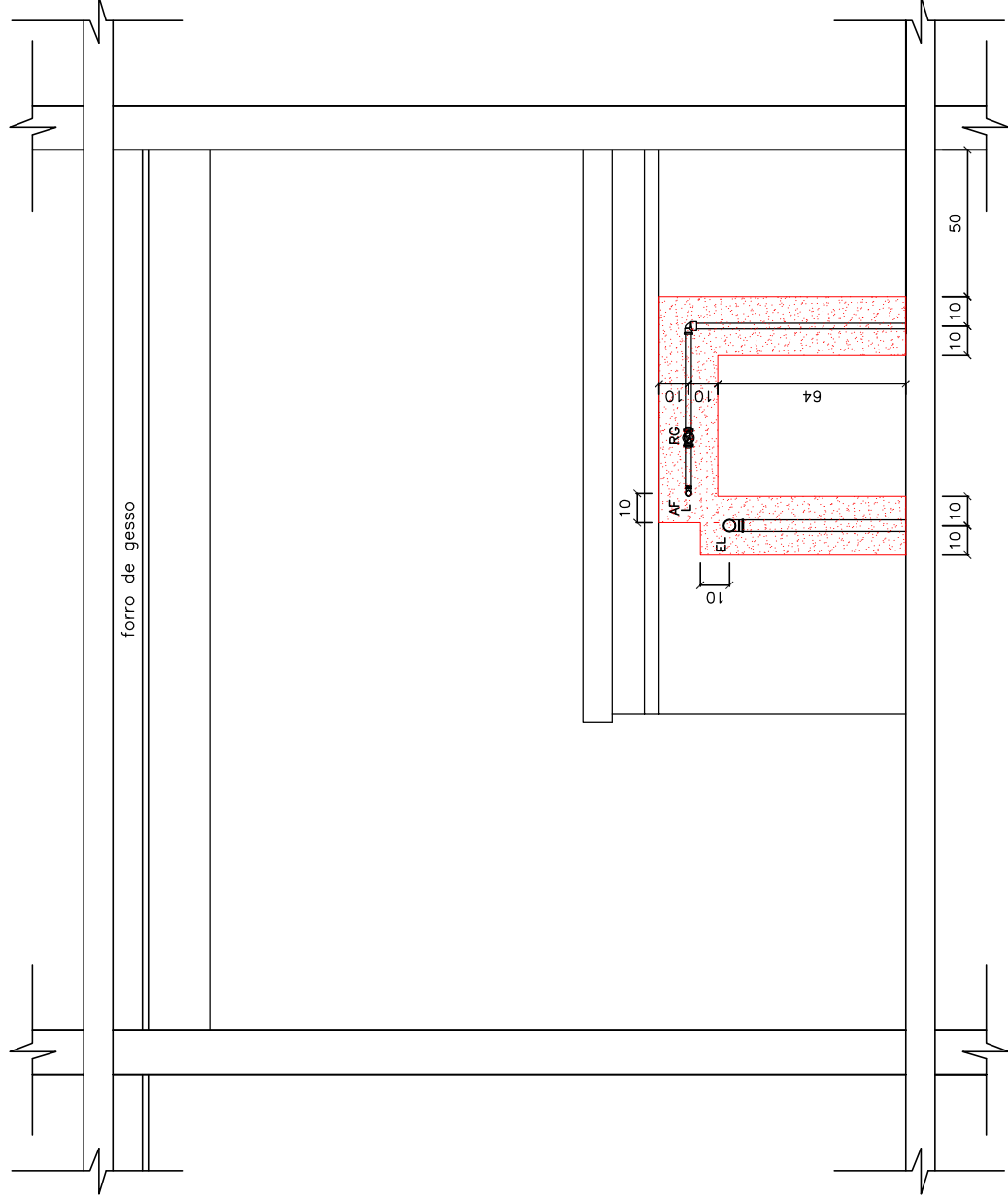

## LEGENDAS

 -- NÃO FURAR NA PARTE HACHURADA

AF -- ÁGUA FRIA -- LAVATÓRIO

L

AF -- ÁGUA FRIA -- CHUVEIRO

CH

AF -- ÁGUA FRIA -- CX. ACOPLADA

CA

AF -- ÁGUA FRIA -- TANQUE

T

AF -- ÁGUA FRIA -- MAQUINA DE LAVAR

M

AF -- ÁGUA FRIA -- DUCHA HIGIÊNICA

DC

FT -- ÁGUA FRIA -- FILTRO

TOR -- ÁGUA FRIA -- TORNEIRA

RG -- REGISTRO DE GAVETA

RP -- REGISTRO DE PRESSÃO

EL -- ESGOTO LAVATÓRIO

EM -- ESGOTO MAQUINA DE LAVAR

ET -- ESGOTO TANQUE

EP -- ESGOTO PIA

## VISTA 3 -- COZINHA

APTO. TIPO -- COLUNA 2  
RESIDENCIAL VIVACE  
ESCALA 1:25 -- 1/2  
MEDIDAS EM CENTÍMETROS

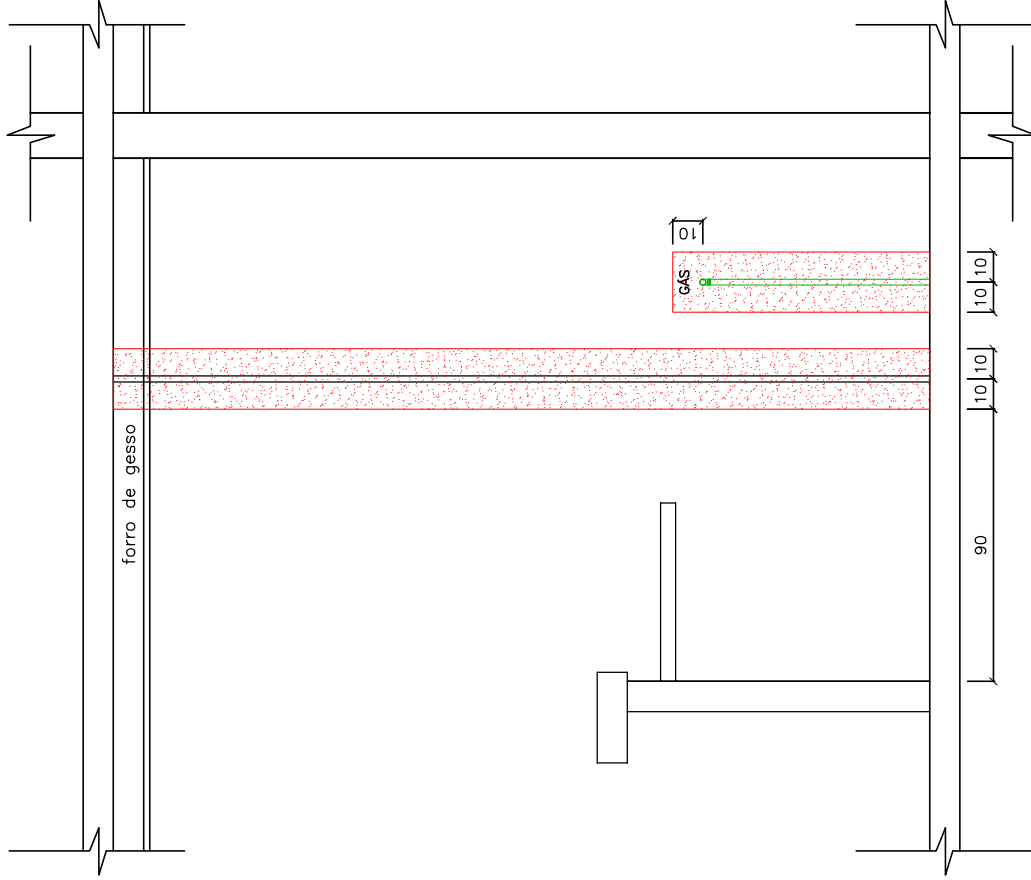

## LEGENDAS

- NÃO FURAR NA PARTE HACHURADA
- AF — ÁGUA FRIA — LAVATÓRIO
- L
- AF — ÁGUA FRIA — CHUVEIRO
- CH
- AF — ÁGUA FRIA — CX. ACOPLADA
- CA
- AF — ÁGUA FRIA — TANQUE
- T
- AF — ÁGUA FRIA — MAQUINA DE LAVAR
- M
- AF — ÁGUA FRIA — DUCHA HIGIÊNICA
- DC
- FT — ÁGUA FRIA — FILTRO
  
- TOR — ÁGUA FRIA — TORNEIRA
  
- RG — REGISTRO DE GAVETA
  
- RP — REGISTRO DE PRESSÃO
  
- EL — ESGOTO LAVATÓRIO
  
- EM — ESGOTO MAQUINA DE LAVAR
  
- ET — ESGOTO TANQUE
  
- EP — ESGOTO PIA

## VISTA 3.1 — SERVIÇO

APTO. TIPO — COLUNA 2  
 RESIDENCIAL VIVACE  
 ESCALA 1:25 — 2/2  
 MEDIDAS EM CENTÍMETROS

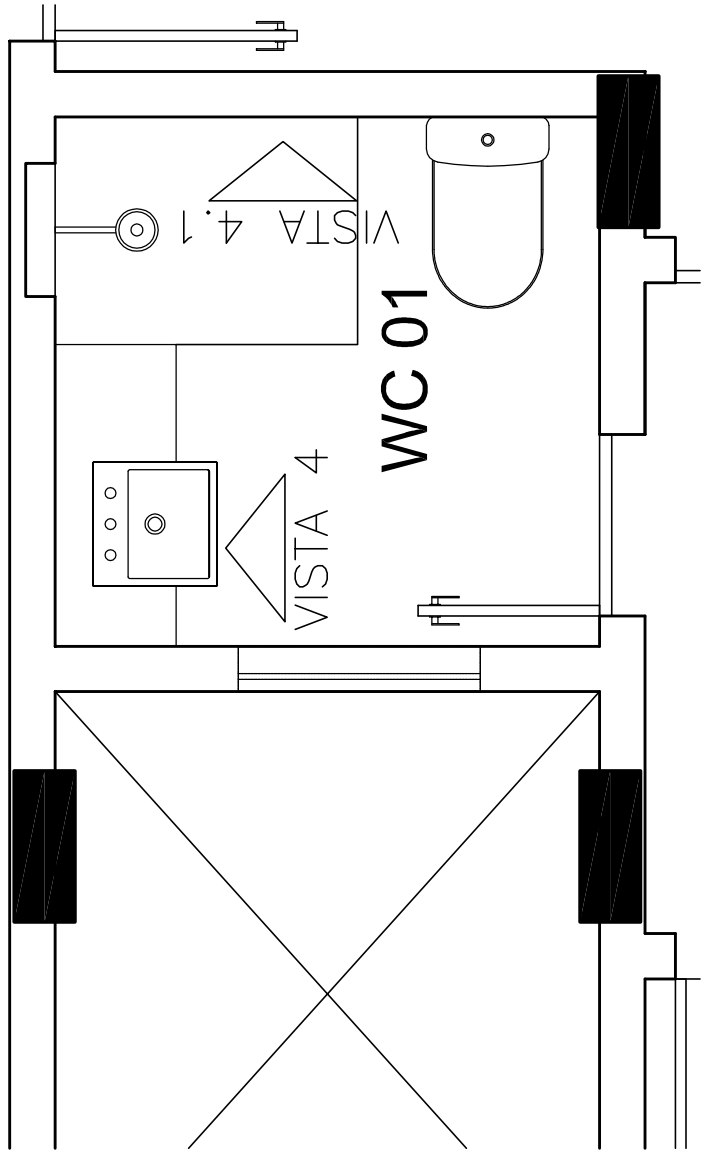

PLANTA BAIXA – WC 01  
APTO. TIPO – COLUNA 2  
RESIDENCIAL VIVACE  
ESCALA 1:25 – 1/2



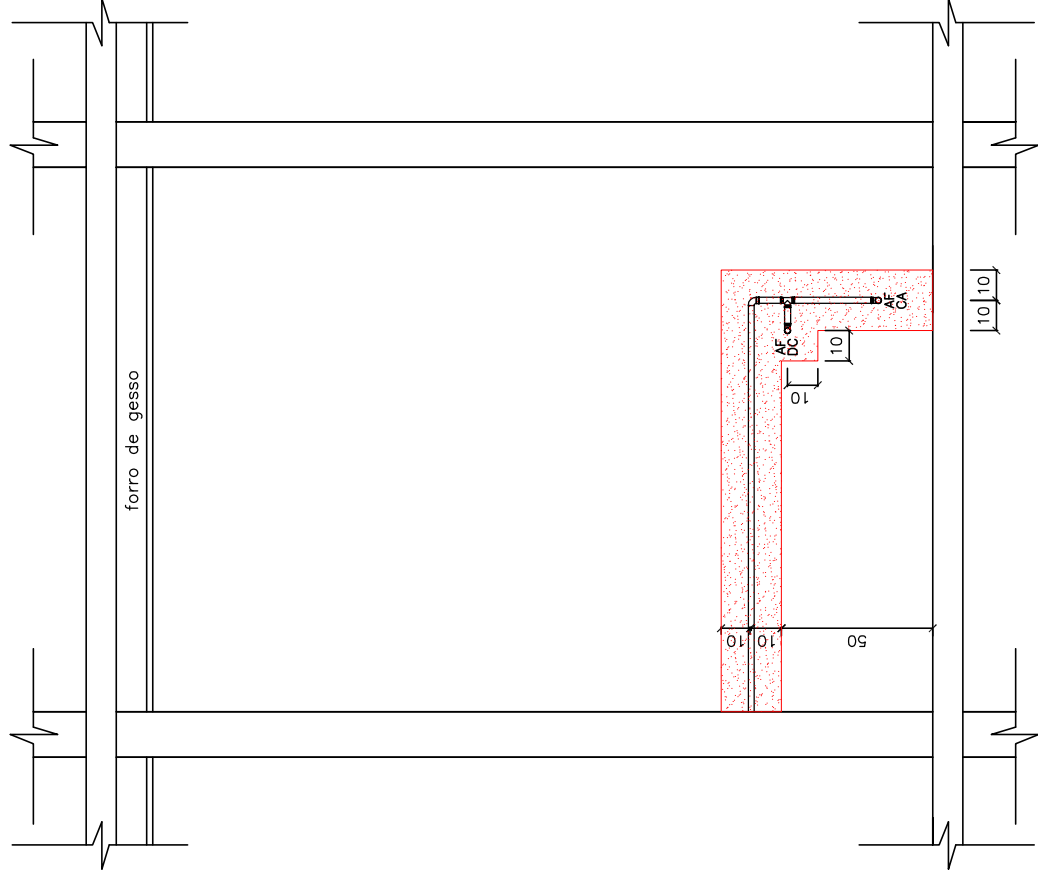

## LEGENDAS

-  -- NÃO FURAR NA PARTE HACHURADA
- AF -- ÁGUA FRIA -- LAVATÓRIO
- L
- AF -- ÁGUA FRIA -- CHUVEIRO
- CH
- AF -- ÁGUA FRIA -- CX. ACOPLADA
- CA
- AF -- ÁGUA FRIA -- TANQUE
- T
- AF -- ÁGUA FRIA -- MAQUINA DE LAVAR
- M
- AF -- ÁGUA FRIA -- DUCHA HIGIÊNICA
- DC
- FT -- ÁGUA FRIA -- FILTRO
  
- TOR -- ÁGUA FRIA -- TORNEIRA
  
- RG -- REGISTRO DE GAVETA
  
- RP -- REGISTRO DE PRESSÃO
  
- EL -- ESGOTO LAVATÓRIO
  
- EM -- ESGOTO MAQUINA DE LAVAR
  
- ET -- ESGOTO TANQUE
  
- EP -- ESGOTO PIA

VISTA 4.1 -- WC 01  
 APTO. TIPO -- COLUNA 2  
 RESIDENCIAL VIVACE  
 ESCALA 1:25 -- 2/2  
 MEDIDAS EM CENTÍMETROS

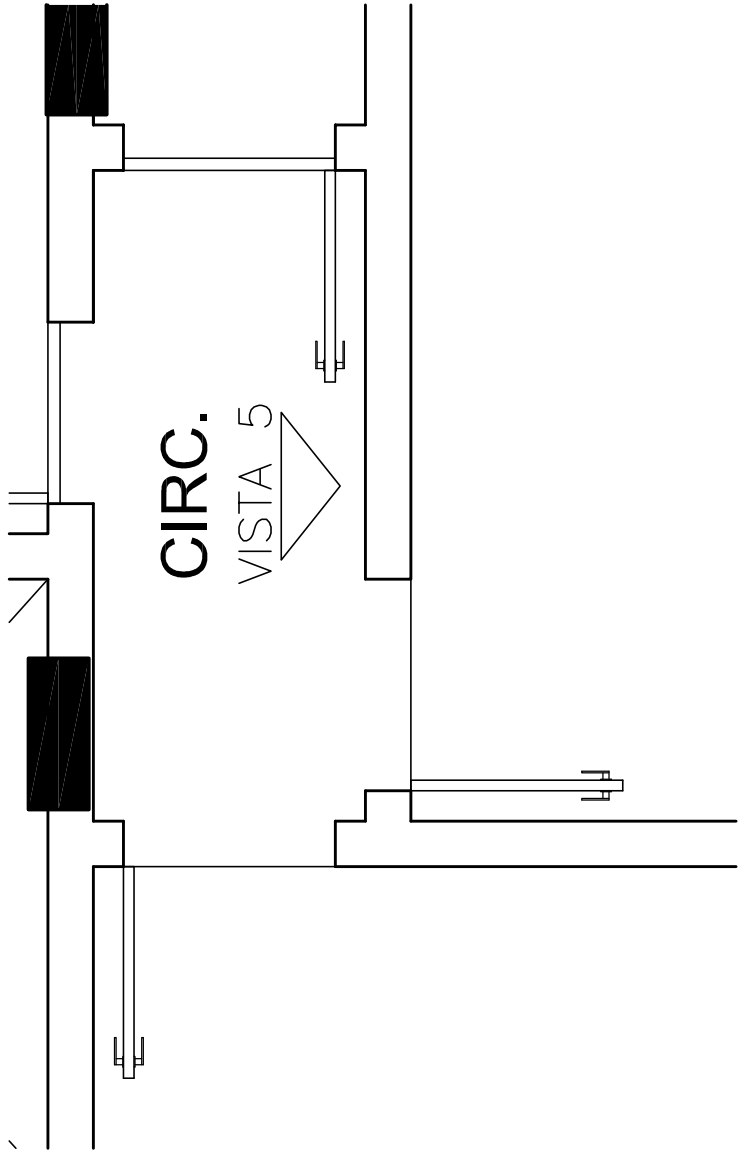

PLANTA BAIXA - CIRC.  
APTO. TIPO - COLUMNA 2  
RESIDENCIAL VIVACE  
ESCALA 1:25 - 1/1



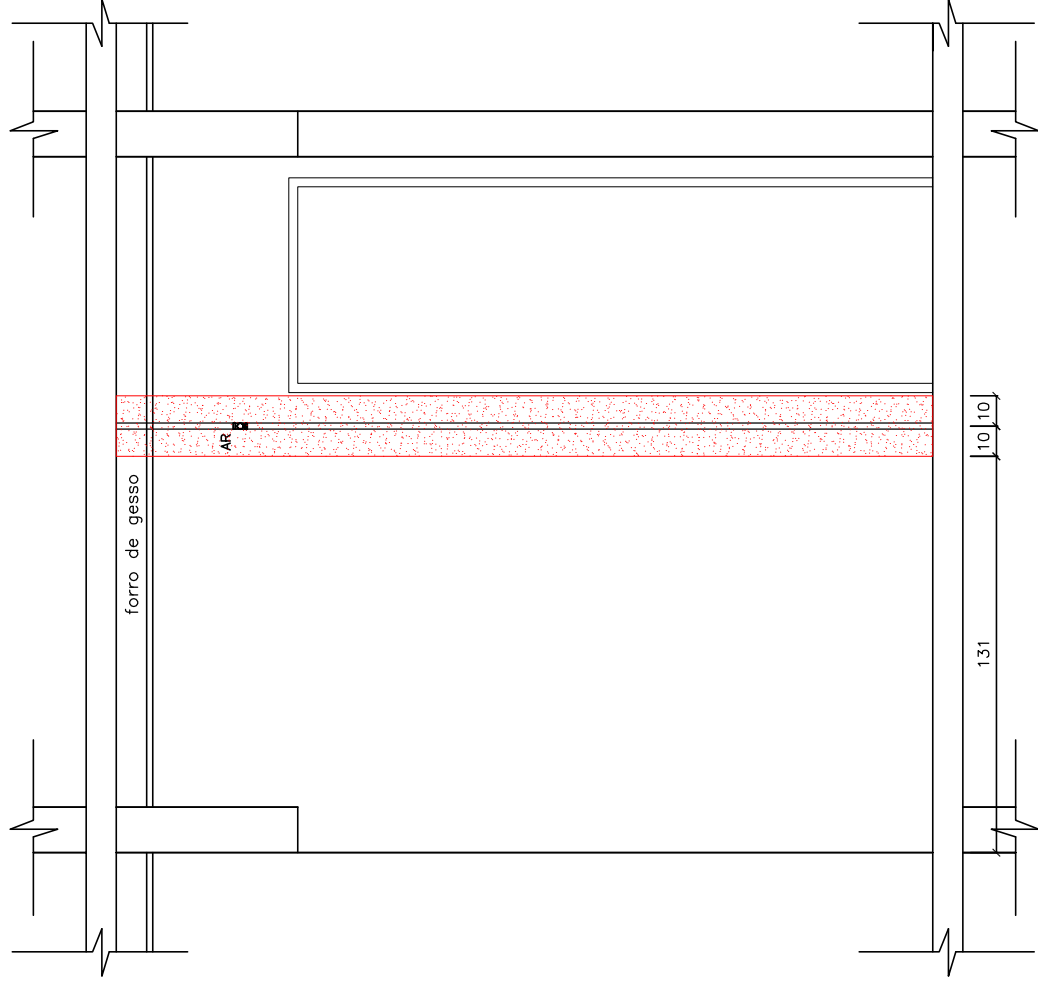

## LEGENDAS

- AR – NÃO FURAR NA PARTE HACHURADA
- AF – ÁGUA FRIA – LAVATÓRIO
- L
- AF – ÁGUA FRIA – CHUVEIRO
- CH
- AF – ÁGUA FRIA – CX. ACOPLADA
- CA
- AF – ÁGUA FRIA – TANQUE
- T
- AF – ÁGUA FRIA – MAQUINA DE LAVAR
- M
- AF – ÁGUA FRIA – DUCHA HIGIÊNICA
- DC
- FT – ÁGUA FRIA – FILTRO
  
- TOR – ÁGUA FRIA – TORNEIRA
  
- RG – REGISTRO DE GAVETA
  
- RP – REGISTRO DE PRESSÃO
  
- EL – ESGOTO LAVATÓRIO
  
- EM – ESGOTO MAQUINA DE LAVAR
  
- ET – ESGOTO TANQUE
  
- EP – ESGOTO PIA

VISTA 5 – CIRC.  
 APTO. TIPO – COLUNA 2  
 RESIDENCIAL VIVACE  
 ESCALA 1:25 – 1/1  
 MEDIDAS EM CENTÍMETROS

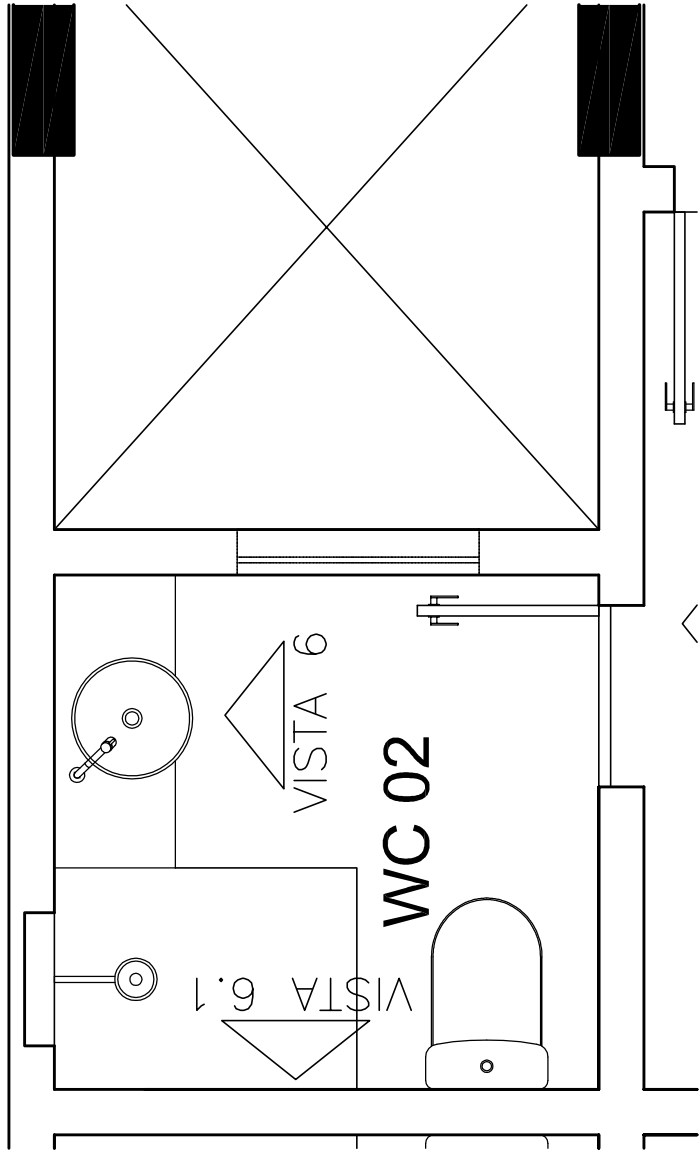

PLANTA BAIXA - WC 02  
APTO. TIPO - COLUNA 2  
RESIDENCIAL VIVACE  
ESCALA 1:25 - 1/2

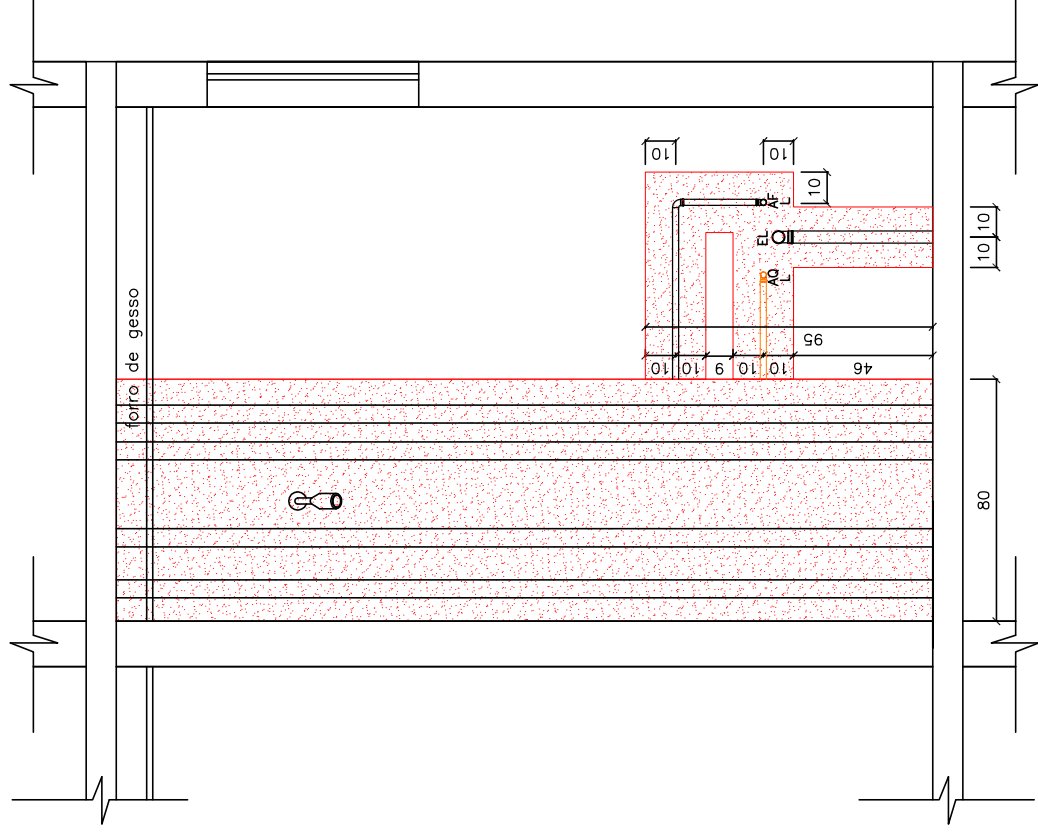

## LEGENDAS

- NÃO FURAR NA PARTE HACHURADA
- AF -- ÁGUA FRIA -- LAVATÓRIO
- L
- AF -- ÁGUA FRIA -- CHUVEIRO
- CH
- AF -- ÁGUA FRIA -- CX. ACOPLADA
- CA
- AF -- ÁGUA FRIA -- TANQUE
- T
- AF -- ÁGUA FRIA -- MAQUINA DE LAVAR
- M
- AF -- ÁGUA FRIA -- DUCHA HIGIÊNICA
- DC
- FT -- ÁGUA FRIA -- FILTRO
  
- TOR -- ÁGUA FRIA -- TORNEIRA
  
- RG -- REGISTRO DE GAVETA
  
- RP -- REGISTRO DE PRESSÃO
  
- EL -- ESGOTO LAVATÓRIO
  
- EM -- ESGOTO MAQUINA DE LAVAR
  
- ET -- ESGOTO TANQUE
  
- EP -- ESGOTO PIA

VISTA 6 -- WC 02

APTO. TIPO -- COLUNA 2  
 RESIDENCIAL VIVACE  
 ESCALA 1:25 -- 1/2  
 MEDIDAS EM CENTÍMETROS



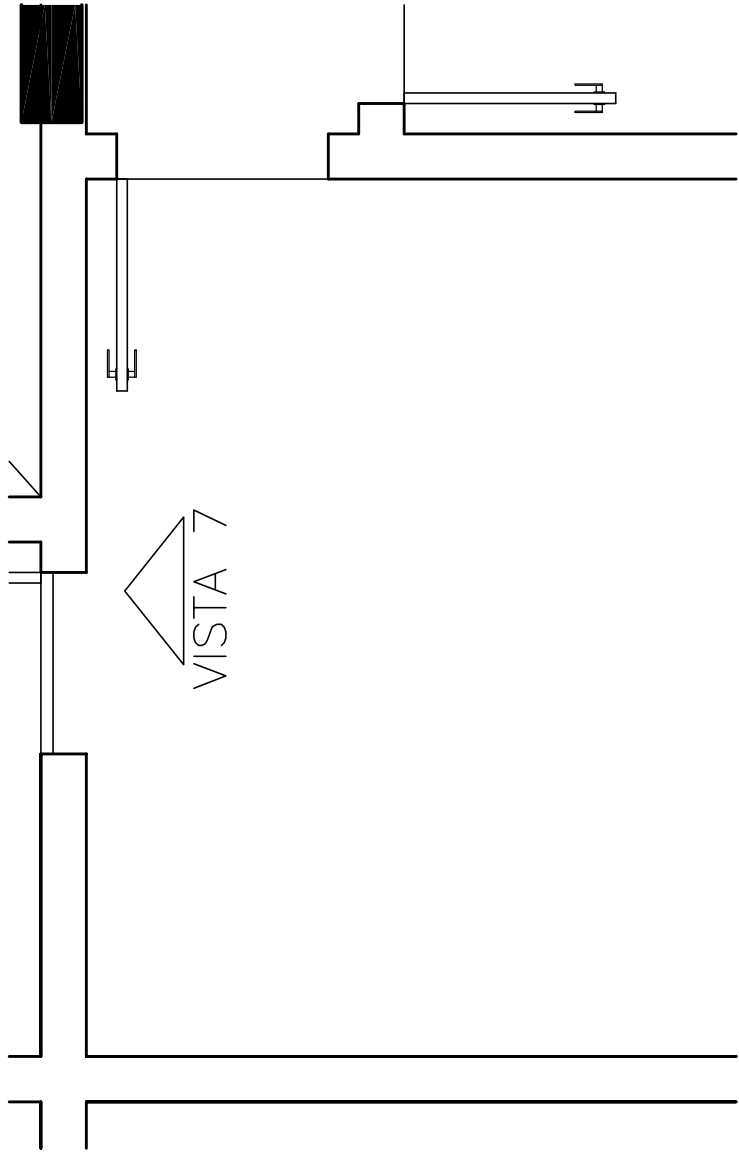

PLANTA BAIXA - SUITE  
APTO. TIPO - COLUNA 2  
RESIDENCIAL VIVACE  
ESCALA 1:25 - 1/1

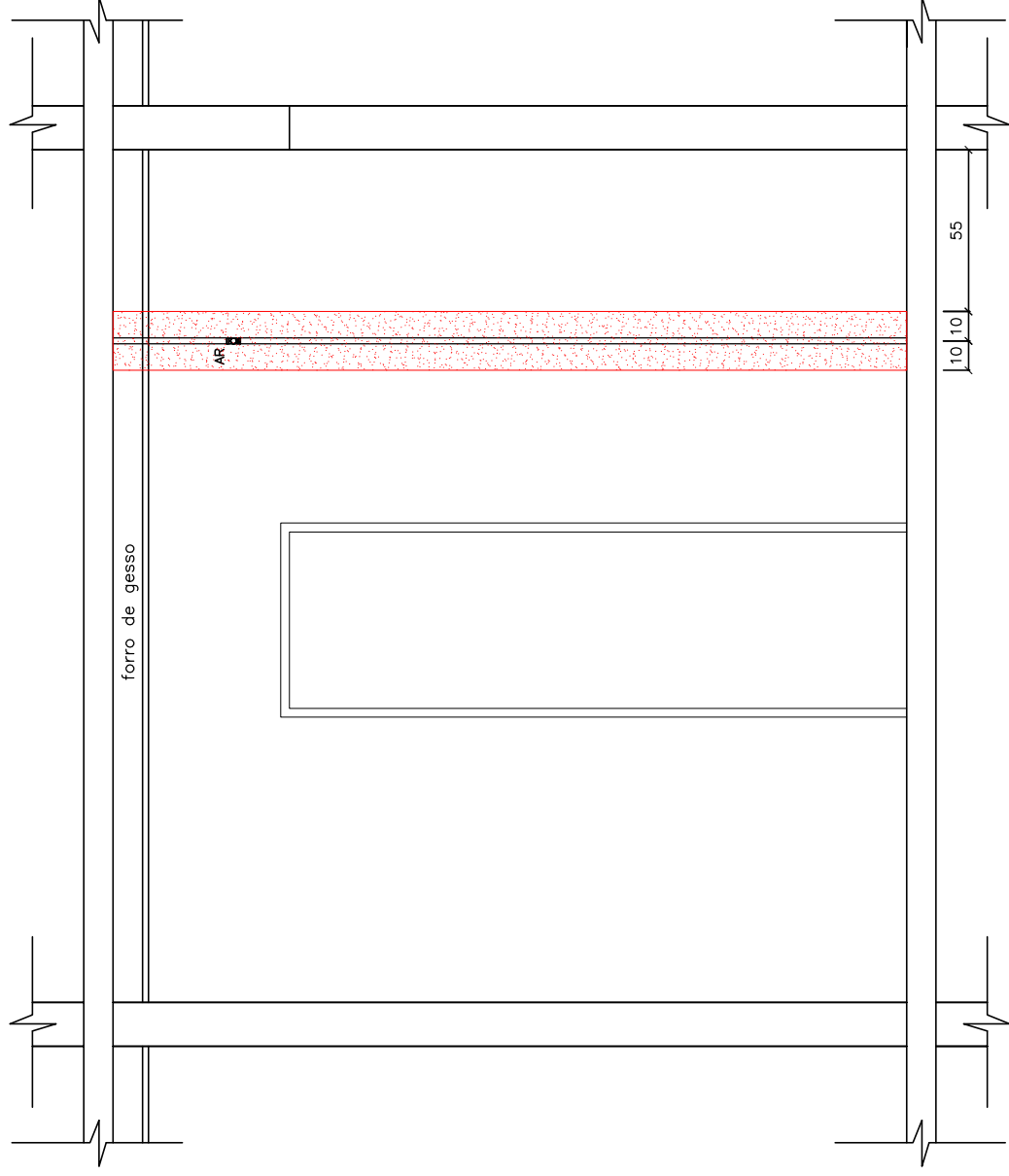

## LEGENDAS

- NÃO FURAR NA PARTE HACHURADA
- AF -- ÁGUA FRIA -- LAVATÓRIO
- L
- AF -- ÁGUA FRIA -- CHUVEIRO
- CH
- AF -- ÁGUA FRIA -- CX. ACOPLADA
- CA
- AF -- ÁGUA FRIA -- TANQUE
- T
- AF -- ÁGUA FRIA -- MAQUINA DE LAVAR
- M
- AF -- ÁGUA FRIA -- DUCHA HIGIÊNICA
- DC
- FT -- ÁGUA FRIA -- FILTRO
  
- TOR -- ÁGUA FRIA -- TORNEIRA
- RG -- REGISTRO DE GAVETA
- RP -- REGISTRO DE PRESSÃO
  
- EL -- ESGOTO LAVATÓRIO
- EM -- ESGOTO MAQUINA DE LAVAR
- ET -- ESGOTO TANQUE
- EP -- ESGOTO PIA

## VISTA 7 -- SUÍTE

APTO. TIPO -- COLLUNA 2  
 RESIDENCIAL VIVACE  
 ESCALA 1:25 -- 1/1  
 MEDIDAS EM CENTÍMETROS

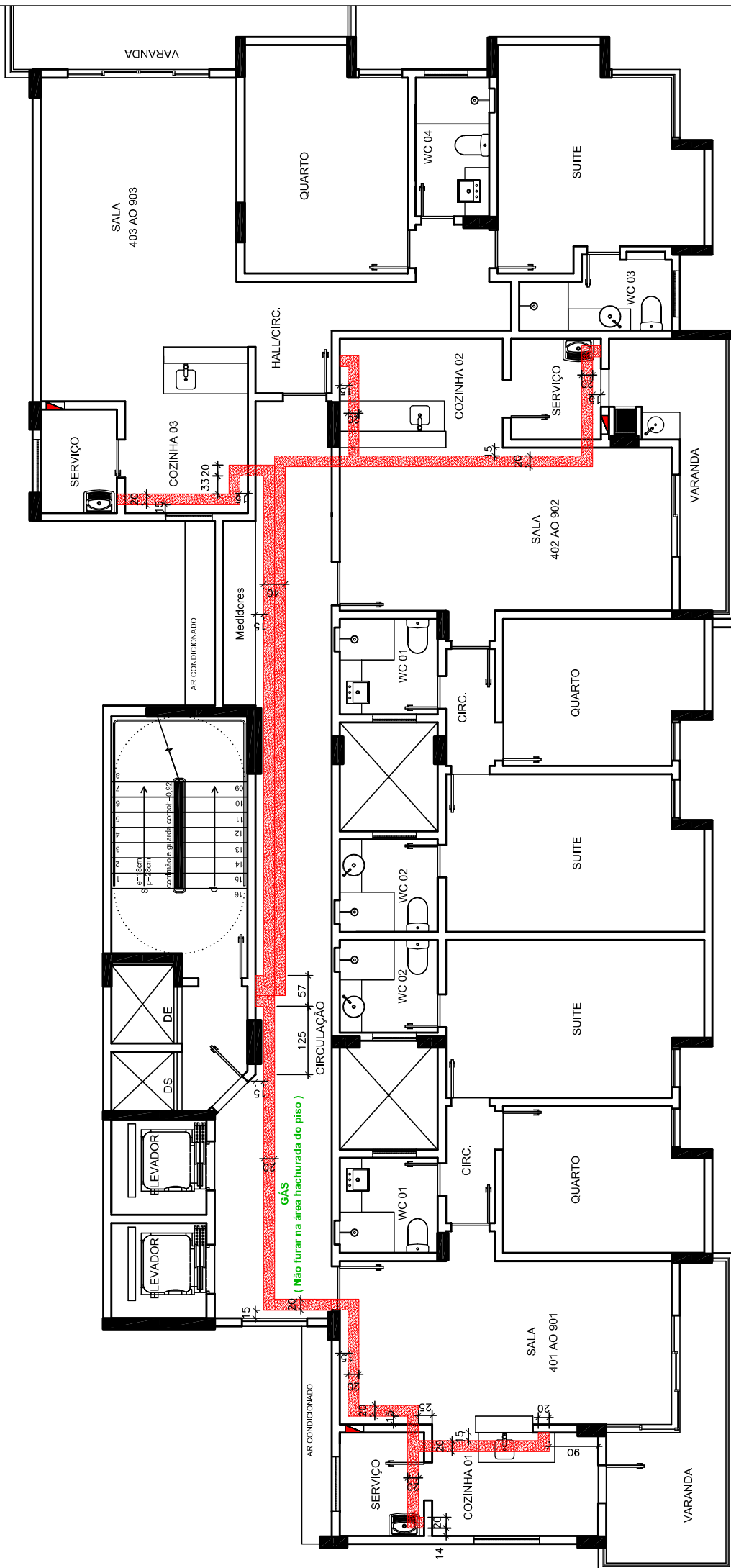

PLANTA BAIXA – ARQUITETURA – GÁS  
 APTO. TIPO  
 RESIDENCIAL VIVACE  
 ESCALA 1:100